

SIEMENS

WN54C2A0ES

Lavadora-secado- ra



ES Manual de usuario e instrucciones de montaje

Siemens Home Appliances

Register your appliance on My Siemens and
discover exclusive services and offers.



Para más información, consulte la Guía del usuario digital.



Tabla de contenidos

1 Seguridad	4	6 Antes de usar el aparato por primera vez	21
1.1 Advertencias de carácter general.....	4	6.1 Iniciar ciclo de lavado en vacío.....	21
1.2 Uso conforme a lo prescrito	4	7 Panel indicador	22
1.3 Limitación del grupo de usuarios.....	4	8 Sensores.....	26
1.4 Instalación segura	5	9 Programas	29
1.5 Uso seguro.....	7	10 Accesorios	33
1.6 Limpieza y mantenimiento seguros.....	10	11 Prendas.....	33
2 Evitar daños materiales	11	11.1 Preparación de la colada.....	33
3 Protección del medio ambiente y ahorro	12	12 Detergente y productos de limpieza.....	33
3.1 Eliminación del embalaje	12	13 Manejo básico	34
3.2 Ahorro de energía y recursos.....	12	13.1 Encender el aparato.....	34
3.3 Modo de ahorro de energía....	13	13.2 Ajustar un programa	34
4 Instalación y conexión.....	13	13.3 Realizar ajustes en los programas	34
4.1 Desembalaje del aparato	13	13.4 Guardar ajustes de los programas	35
4.2 Contenido suministrado	13	13.5 Abrir la puerta	35
4.3 Requisitos del lugar de emplazamiento	14	13.6 Cargar la colada.....	35
4.4 Retirada de los seguros para el transporte	14	13.7 Añadir detergente y productos de limpieza	35
4.5 Conectar el aparato	16	13.8 Iniciar el programa	36
4.6 Nivelar el aparato	17	13.9 Introducir ropa en la lavadora	36
5 Familiarizándose con el aparato.....	18	13.10 Cancelar el programa de lavado.....	36
5.1 Aparato.....	18	13.11 Cancelar el programa de secado.....	36
5.2 Compartimento para detergente	19	13.12 Retirar la ropa	36
5.3 Panel de mando.....	19	13.13 Poner el aparato en modo preparado (Standby).....	37
5.4 Lógica de manejo	20		

14 Seguro para niños.....	37	19 Solucionar pequeñas averías.....	50
14.1 Activación del seguro a prueba de niños	37	19.1 Desbloqueo de emergencia..	65
14.2 Desactivar el seguro para niños.....	37	20 Transporte, almacenamiento y eliminación de desechos	65
15 Sistema de dosificación inteligente	37	20.1 Desmontar el aparato	65
15.1 Iniciar el programa con el sistema de dosificación inteligente	37	20.2 Colocar los seguros de transporte	65
15.2 Llenar el cajetín de dosificación.....	38	20.3 Puesta en funcionamiento de nuevo del aparato	65
15.3 Contenido del cajetín de dosificación	39	20.4 Eliminación del aparato usado.....	66
15.4 Dosificación básica	39	21 Servicio de Asistencia Técnica	66
16 Home Connect	39	21.1 Número de producto (E-Nr.), número de fabricación (FD) y número de conteo (Z-Nr.)	67
16.1 Configurar la aplicación Home Connect	40	21.2 Garantía para el sistema AQUA-STOP	67
16.2 Configurar Home Connect ...	40	22 Valores de consumo	68
16.3 Menú Home Connect	41	23 Datos técnicos	69
16.4 Activar el wifi del aparato.....	41	24 Declaración de conformidad ..	70
16.5 Desactivar el wifi del aparato.....	41		
16.6 Restablecer ajustes de red del aparato	41		
16.7 Inicio a distancia	41		
16.8 Protección de datos	42		
17 Ajustes básicos.....	43		
17.1 Vista de los ajustes básicos.....	43		
17.2 Modificar los ajustes básicos.....	44		
18 Cuidados y limpieza.....	44		
18.1 Limpiar el tambor	44		
18.2 Limpiar el compartimento para detergente.....	44		
18.3 Limpiar la bomba de vaciado	46		
18.4 Limpiar la abertura de entrada en el cierre de goma ...	48		



1 Seguridad

Tenga en cuenta las siguientes indicaciones de seguridad.

1.1 Advertencias de carácter general



- Lea atentamente estas instrucciones.
- Conservar las instrucciones y la información del producto para un uso posterior o para futuros propietarios.
- No conecte el aparato en el caso de que haya sufrido daños durante el transporte.

1.2 Uso conforme a lo prescrito

Utilizar el aparato únicamente:

- para lavar prendas aptas para lavar en máquina y lana lavable a mano según la etiqueta de lavado.
- con agua del grifo y detergentes y productos de cuidado convencionales adecuados para lavadoras.
- para secar o refrescar prendas aptas para secadoras y lavadas con agua.
- en el uso doméstico privado y en espacios cerrados del entorno doméstico.
- hasta una altura de 4000 m sobre el nivel del mar.

1.3 Limitación del grupo de usuarios

Este aparato podrá ser usado por niños a partir de 8 años y por personas con limitaciones físicas, sensoriales o mentales, o que carezcan de conocimientos o de experiencia, siempre que cuenten con la supervisión de una persona responsable de su seguridad o hayan sido instruidos previamente en su uso y hayan comprendido los peligros que pueden derivarse del mismo.

No deje que los niños jueguen con el aparato.

La limpieza y el cuidado del aparato a cargo del usuario no podrán ser efectuados por niños si no cuentan con la supervisión de una persona adulta responsable de su seguridad.

Mantener a los niños menores de 3 años y animales domésticos alejados del aparato.

1.4 Instalación segura

⚠ ADVERTENCIA – ¡Riesgo de descarga eléctrica!

Las instalaciones realizadas de forma incorrecta son peligrosas.

- ▶ Conectar y poner en funcionamiento el aparato solo de conformidad con los datos que figuran en la placa de características del mismo.
- ▶ Conectar el aparato solo a una fuente de alimentación con corriente alterna mediante un enchufe reglamentario con puesta a tierra.
- ▶ La conexión de puesta a tierra de la instalación eléctrica doméstica debe estar instalada de acuerdo con las normas vigentes. La instalación debe disponer de una sección de cable suficientemente grande.
- ▶ En caso de utilizar un interruptor de corriente diferencial, colocar solo un tipo de calentamiento con el símbolo .
- ▶ No alimentar nunca el aparato a través de un dispositivo de conmutación externo, como por ejemplo, un reloj avisador o un mando a distancia.
- ▶ Nunca conectar nunca el aparato a un circuito que esté encendiéndose y apagándose constantemente debido a la fuente de alimentación.
- ▶ Cuando el aparato esté montado, el enchufe del cable de conexión de red debe quedar accesible, o, en caso de que no pueda quedar accesible, debe instalarse un dispositivo de separación omnipolar en la instalación eléctrica fija, de acuerdo con las normas de instalación.
- ▶ Al instalar el aparato en su emplazamiento definitivo, asegurarse de que el cable de conexión de red no quede aprisionado ni se dañe.

Un aislamiento incorrecto del cable de conexión de red es peligroso.

- ▶ Evitar siempre que el cable de conexión de red entre en contacto con piezas calientes del aparato o fuentes de calor.

- ▶ Evite siempre que el cable de conexión de red entre en contacto con esquinas o bordes afilados.
- ▶ No doble, aplaste ni modifique nunca el cable de conexión de red.

⚠ ADVERTENCIA – ¡Riesgo de incendio!

Es peligroso utilizar cables de conexión de red prolongados y adaptadores no autorizados.

- ▶ No utilizar alargaderas ni tomas de corriente múltiples.
- ▶ Utilizar solo adaptadores y cables de conexión de red autorizados por el fabricante.
- ▶ Si el cable de conexión de red es demasiado corto y no hay disponible ningún cable de mayor longitud, ponerse en contacto con un técnico electricista para adaptar la instalación doméstica.

⚠ ADVERTENCIA – ¡Riesgo de lesiones!

El elevado peso del aparato puede causar lesiones al levantarlo.

- ▶ Una sola persona no puede levantar el aparato.

⚠ ADVERTENCIA – ¡Riesgo de asfixia!

Los niños pueden ponerse el material de embalaje por encima de la cabeza, o bien enrollarse en él, y asfixiarse.

- ▶ Mantener el material de embalaje fuera del alcance de los niños.
- ▶ No permita que los niños jueguen con el embalaje.

⚠ PRECAUCIÓN – ¡Riesgo de lesiones!

El aparato puede moverse o vibrar durante el funcionamiento.

- ▶ Instalar el aparato en una superficie limpia, plana y firme.
- ▶ Nivelar el aparato usando el pie del aparato y con un nivelador de agua.

Existe el riesgo de tropezar si las mangueras y los cables de conexión a la red no están instalados correctamente.

- ▶ Instalar las mangueras y los cables de conexión a la red de modo que no constituyan un obstáculo.

Si se mueve el aparato en dirección a los componentes que sobresalen, como p. ej. la puerta, las piezas pueden romperse.

- ▶ No desplazar el aparato en dirección a los componentes sobresalientes.

⚠ PRECAUCIÓN – ¡Riesgo de cortes!

Los bordes afilados de la unidad pueden causar cortes al tocarla.

- ▶ No tocar los bordes afilados del aparato.
- ▶ Usar guantes de protección al instalar y transportar el aparato.

1.5 Uso seguro

⚠ ADVERTENCIA – ¡Riesgo de descarga eléctrica!

Un aparato dañado o un cable de conexión defectuoso son peligrosos.

- ▶ No ponga nunca en funcionamiento un aparato dañado.
- ▶ No tirar nunca del cable de conexión a la red eléctrica para desenchufar el aparato. Desenchufar siempre el cable de conexión de red de la toma de corriente.
- ▶ Si el aparato o el cable de conexión de red están dañados, desenchufar inmediatamente el cable de conexión de red o desconectar el fusible de la caja de fusibles y cerrar el grifo de agua.
- ▶ Llame al Servicio de Asistencia Técnica. → *Página 66*

La infiltración de humedad puede provocar una descarga eléctrica.

- ▶ Utilizar el aparato solo en espacios interiores.
- ▶ No exponer el aparato a altas temperaturas y humedad.
- ▶ No utilizar limpiadores por chorro de vapor, limpiadores de alta presión, mangueras o rociadores para limpiar el aparato.

⚠ ADVERTENCIA – ¡Riesgo de daños para la salud!

Los niños podrían quedar encerrados en el aparato y poner así en peligro su vida.

- ▶ No instalar el aparato detrás de una puerta que impida o bloquee la apertura de la puerta del aparato.

- ▶ En caso de aparatos usados, extraer el enchufe del cable de conexión de red, a continuación, cortar el cable de conexión de red y destruir el cierre de la puerta del aparato de tal manera que la puerta ya no pueda cerrarse.

⚠ ADVERTENCIA – ¡Riesgo de asfixia!

Si los niños encuentran piezas de tamaño reducido, pueden aspirarlas o tragarlas y asfixiarse.

- ▶ Mantener las piezas pequeñas fuera del alcance de los niños.
- ▶ No permita que los niños jueguen con piezas pequeñas.

⚠ ADVERTENCIA – ¡Riesgo de explosión!

La acumulación de polvo de carbón alrededor del aparato supone un riesgo de explosiones.

- ▶ Mantener limpio el entorno del aparato durante el funcionamiento.

⚠ ADVERTENCIA – ¡Riesgo de envenenamiento!

Los detergentes y otros productos de limpieza pueden provocar intoxicaciones por ingesta.

- ▶ En caso de ingestión, consultar inmediatamente con un médico.
- ▶ Guardar los detergentes y los productos de limpieza en un lugar no accesible para los niños.

⚠ ADVERTENCIA – ¡Riesgo de explosión!

Los objetos altamente inflamables, como mecheros o cerillas, pueden prenderse durante el secado.

- ▶ Antes del secado, retirar todos los objetos altamente inflamables que pueda haber en los bolsillos de la ropa.

Si la ropa sucia ha estado en contacto con disolventes, aceite, cera, quitacera, tinte, grasa o quitamanchas, puede inflamarse durante el proceso de secado.

- ▶ No utilizar el aparato para secar ropa sucia.
- ▶ Antes del secado, limpiar la ropa a fondo con agua caliente y detergente.
- ▶ No utilizar el aparato si la ropa ha sido lavada previamente con productos químicos industriales.

Si la ropa ha sido tratada previamente con detergentes que contienen disolventes, esto puede provocar una explosión en el aparato.

- ▶ Enjuagar bien con agua la ropa pretrazada antes de lavarla.

⚠ ADVERTENCIA – ¡Riesgo de incendio!

Si se interrumpe el proceso de secado antes de tiempo, la ropa no se enfría lo suficiente y puede inflamarse.

- ▶ No interrumpir el programa de secado antes de tiempo.
- ▶ Si se interrumpe el proceso de secado antes de tiempo, retirar y extender la ropa inmediatamente.

⚠ PRECAUCIÓN – ¡Riesgo de lesiones!

La tapa puede romperse al subir o gatear por encima del aparato.

- ▶ No subirse ni gatear por el aparato.

Al apoyarse o recostarse sobre la puerta abierta, el aparato puede volcar.

- ▶ No apoyarse o recostarse sobre la puerta del aparato.
- ▶ No colocar objetos sobre la puerta del aparato.

Si se introducen las manos en el tambor cuando esté girando, pueden producirse lesiones.

- ▶ Esperar a que el tambor se haya parado antes de introducir las manos.

⚠ PRECAUCIÓN – ¡Riesgo de quemaduras por líquidos calientes!

Al lavar con programas a elevadas temperaturas, el agua de lavado se calienta mucho.

- ▶ No tocar el agua de lavado caliente.

⚠ PRECAUCIÓN – ¡Riesgo de quemaduras químicas!

Si se abre el compartimento para detergente, puede que los productos de limpieza se derramen. Al contacto con los ojos o con la piel puede provocar irritaciones.

- ▶ En caso de que los ojos o la piel entren en contacto con detergentes o productos de limpieza, deben lavarse con agua limpia abundante.

- ▶ En caso de ingestión, consultar inmediatamente con un médico.
- ▶ Guardar los detergentes y los productos de limpieza en un lugar no accesible para los niños.

1.6 Limpieza y mantenimiento seguros

⚠ ADVERTENCIA – ¡Riesgo de descarga eléctrica!

Las reparaciones inadecuadas son peligrosas.

- ▶ Solo el personal especializado puede realizar reparaciones e intervenciones en el aparato.
- ▶ Utilizar únicamente piezas de repuesto originales para la reparación del aparato.
- ▶ Si el cable de conexión de red de este aparato resulta dañado, debe sustituirlo el fabricante, el Servicio de Asistencia Técnica o una persona cualificada a fin de evitar posibles situaciones de peligro.

La infiltración de humedad puede provocar una descarga eléctrica.

- ▶ No utilizar limpiadores por chorro de vapor, limpiadores de alta presión, mangueras o rociadores para limpiar el aparato.

⚠ ADVERTENCIA – ¡Riesgo de lesiones!

El uso de otros repuestos y accesorios es peligroso.

- ▶ Utilizar únicamente repuestos originales y accesorios originales del fabricante.

⚠ ADVERTENCIA – ¡Riesgo de envenenamiento!

El uso de detergentes con disolventes puede liberar vapores peligrosos para la salud.

- ▶ No emplear detergentes que contengan disolventes.

2 Evitar daños materiales

¡ATENCIÓN!

Una mala dosificación de suavizantes, detergentes y productos de limpieza puede influir negativamente en el funcionamiento del aparato.

- ▶ Tener en cuenta las recomendaciones de dosificación de detergente del fabricante.

Superar la carga admisible máxima puede afectar al funcionamiento de la unidad.

- ▶ Tener en cuenta la carga máxima para cada programa y no superarla.

→ "Programas", *Página 29*

El caucho sintético o la gomaespuma pueden deformarse o derretirse durante el proceso de secado.

- ▶ No secar prendas que contengan espuma o gomaespuma.

El aparato está provisto de seguros para el transporte. Si no se retiran los seguros de transporte, pueden ocasionarse daños materiales y en el aparato.

- ▶ Antes de la primera puesta en marcha, retirar por completo y guardar los seguros de transporte.
- ▶ Antes de cada transporte, deben instalarse por completo todos los seguros de transporte para evitar daños por transporte.

La conexión incorrecta de la manguera de alimentación de agua puede causar daños materiales.

- ▶ Apretar a mano los tornillos de la entrada de agua.
- ▶ Conectar la manguera de alimentación de agua al grifo de agua de la forma más directa posible, sin elementos de conexión adicionales, como adaptadores, válvulas o similares.

- ▶ Asegurarse de que el cuerpo de la válvula de la manguera de alimentación de agua esté instalado sin contacto con el entorno y que no esté expuesto a fuerzas externas.
- ▶ Asegurarse de que el diámetro interior del grifo de agua es de 17 mm como mínimo.
- ▶ Asegurarse de que la longitud de la rosca en la conexión al grifo de agua sea como mínimo de 10 mm.

Una presión de agua demasiado reducida o elevada puede influir negativamente en el funcionamiento del aparato.

- ▶ Asegurarse de que la presión de agua del dispositivo de suministro de agua sea de 100 kPa (1 bar) como mínimo y 1000 kPa (10 bares) como máximo.
- ▶ Si la presión del agua excede el valor máximo indicado, se debe instalar una válvula de reducción de presión entre la toma de agua y el juego de mangueras del aparato.
- ▶ No acoplar en ningún caso el aparato al grifo de un calentador de agua sin presión.

Las mangueras de agua modificadas o dañadas pueden ocasionar daños materiales y en el aparato.

- ▶ No doblar, aplastar, modificar ni cortar nunca las mangueras de agua.
- ▶ Utilizar únicamente las mangueras de agua suministradas o las mangueras de repuesto originales.
- ▶ No reutilizar nunca mangueras de agua usadas.

Utilizar el aparato con agua sucia o demasiado caliente puede causar daños materiales y en el aparato.

- ▶ Utilizar el aparato únicamente con agua corriente fría.

es Protección del medio ambiente y ahorro

Los productos de limpieza inadecuados pueden dañar la superficie del aparato.

- ▶ No utilizar productos de limpieza agresivos ni abrasivos.
- ▶ No utilizar productos de limpieza con un alto contenido alcohólico.
- ▶ No utilizar estropajos o esponjas duros.
- ▶ Limpiar el aparato solo con agua y un paño suave y húmedo.
- ▶ En caso de entrar en contacto con el aparato, retirar inmediatamente todos los restos de detergente, restos de pulverizado o cualquier otro tipo de resto.

3 Protección del medio ambiente y ahorro

3.1 Eliminación del embalaje

Los materiales del embalaje son respetuosos con el medio ambiente y reciclables.

- ▶ Desechar las diferentes piezas separadas según su naturaleza.



Eliminar el embalaje de forma ecológica.

3.2 Ahorro de energía y recursos

Si tiene en cuenta estas indicaciones, su aparato consumirá menos corriente y agua.

Utilizar programas con temperaturas bajas y tiempos de lavado prolongados, y aprovechar la carga admisible máxima.

- ✓ El consumo de energía y agua es más eficiente.

Dosificar el detergente en función del grado de suciedad de la ropa.

- ✓ Es suficiente una cantidad más pequeña de detergente para suciedad leve o normal. Tener en cuenta la recomendación de dosificación de detergente recomendada por el fabricante.

Reducir la temperatura de lavado con ropa con una suciedad leve o normal.

- ✓ A temperaturas más bajas el aparato consume menos energía. Para suciedad leve o normal, se puede lavar con temperaturas más bajas de las indicadas en las etiquetas de cuidados.

Seleccionar la velocidad máxima de centrifugado si la ropa se va a secar después en el aparato.

- ✓ De este modo, se acorta la duración del programa de secado y se reduce el consumo de energía. Con una mayor velocidad de centrifugado, disminuye la humedad residual de la ropa y aumenta el volumen del ruido de centrifugado.

Lavar ropa sin prelavado.

- ✓ El prelavado prolonga la duración del programa y aumenta el consumo de energía y de agua.

El aparato dispone de un sensor de carga continuo.

- ✓ El sensor de carga continuo adapta el consumo de agua y la duración del programa de forma óptima según el tipo de tejido y de la carga admisible.

El aparato dispone de un aquasensor.

- ✓ El aquasensor comprueba durante el aclarado el grado de turbiedad del agua de lavado y, en función de esto, ajusta la duración y el número de aclarados.

3.3 Modo de ahorro de energía

Cuando no se utiliza el aparato durante un periodo de tiempo prolongado en modo de ahorro de energía, este se apaga automáticamente. El modo de ahorro de energía finaliza al utilizar de nuevo el aparato.

4 Instalación y conexión

4.1 Desembalaje del aparato

¡ATENCIÓN!

Los objetos que queden en el tambor y que no estén previstos para el funcionamiento del aparato pueden provocar daños materiales y en el aparato.

- ▶ Retirar del tambor esos objetos y los accesorios suministrados antes del funcionamiento.

1. Retirar por completo el material de embalaje y las fundas protectoras del aparato.

→ *"Eliminación del embalaje",
Página 12*

2. Comprobar la presencia de daños visibles en el aparato.

3. Abrir la puerta.

→ *"Abrir la puerta", Página 35*

4. Sacar el accesorio del interior del tambor.

5. Cerrar la puerta.

4.2 Contenido suministrado

Al desembalar el aparato, comprobar que estén todas las piezas y que no presenten daños ocasionados durante el transporte.

¡ATENCIÓN!

Un funcionamiento con accesorios incompletos o defectuosos puede afectar al funcionamiento del aparato u ocasionar daños materiales y daños en el aparato.

- ▶ No poner en funcionamiento el aparato con accesorios incompletos o defectuosos.
- ▶ Sustituir el accesorio correspondiente antes de poner en funcionamiento el aparato.
→ *"Accesorios", Página 33*

Nota: El aparato ha sido sometido a severas revisiones y comprobaciones en fábrica bajo condiciones de funcionamiento normal. Pueden quedar manchas de agua en el aparato. Las manchas desaparecen después del primer lavado.

El suministro se compone de los siguientes elementos:

- Lavadora-secadora
- Documentación adjunta
- Seguros de transporte
→ *"Retirada de los seguros para el transporte", Página 14*
- Tapas
- Racor en codo para fijar la manguera de desagüe

4.3 Requisitos del lugar de emplazamiento

⚠ ADVERTENCIA

Riesgo de descarga eléctrica!

El aparato contiene componentes electroconductores. Tocarlos resulta peligroso.

- ▶ No poner en funcionamiento el aparato sin tapa.

⚠ ADVERTENCIA

Riesgo de lesiones!

Si se usa sobre un zócalo, puede volcar.

- ▶ Antes de la primera puesta en marcha es necesario que las patas del aparato estén fijadas sobre un zócalo con las abrazaderas de sujeción → *Página 33* del fabricante.

¡ATENCIÓN!

La congelación del agua residual en el aparato puede provocar daños en el mismo.

- ▶ No instalar y poner en funcionamiento el aparato en zonas con riesgo de heladas o al aire libre.
- ▶ Si el aparato se inclina más de 40°, el agua residual del aparato puede vaciarse y provocarle daños.
- ▶ Inclinar el aparato con cuidado.
- ▶ Transportar el aparato de pie.

Lugar de emplazamiento	Requisitos
------------------------	------------

Zócalo

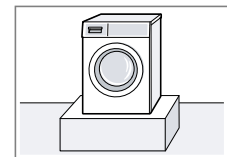

Fijar el aparato con abrazaderas de sujeción → *Página 33*.

Lugar de emplazamiento	Requisitos
------------------------	------------

Techo de vigas de madera

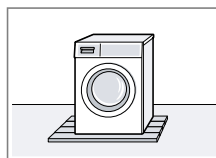

Colocar el aparato sobre una tabla de madera resistente al agua (mín. de 30 mm de grosor) que esté firmemente atornillada al suelo.

Mueble de cocina

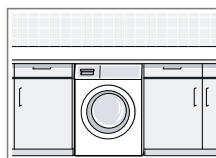

Colocar el aparato solo bajo una encimera de trabajo bien unida a los muebles adyacentes. Ancho del hueco requerido: 60 cm.

En una pared

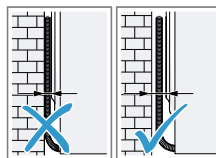

No aprisionar las mangueras ni el cable de conexión a la red entre la pared y el aparato.

4.4 Retirada de los seguros para el transporte

El aparato está provisto de seguros para el transporte en la parte posterior del mismo.

Nota: Guardar los seguros de transporte, los tornillos y las fundas para un futuro transporte.

→ "*Colocar los seguros de transporte*", *Página 65*

1. Extraer los tubos de las sujeciones.



2. Aflojar ① y retirar ② todos los tornillos de los cuatro seguros de transporte con una llave de tuercas de apertura 13.

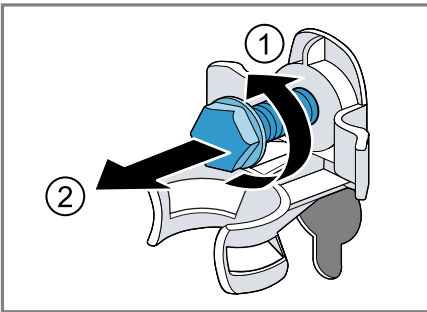

3. Retirar el cable de conexión de la sujeción.

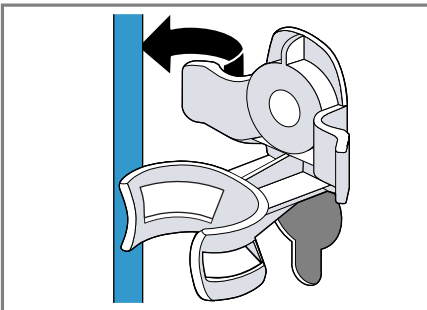

4. Retirar las cuatro fundas.



5. Colocar las cuatro tapas cubeta.

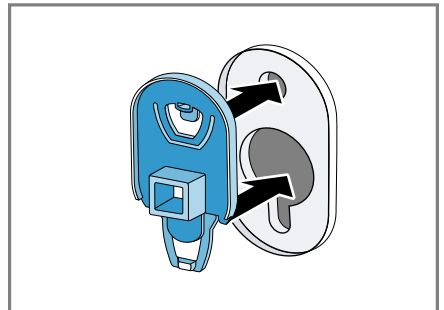

6. Deslizar las cuatro tapas cubeta hacia abajo.

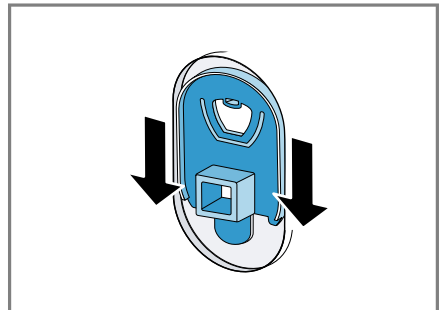

Nota: Para colocar los seguros de transporte en el aparato para transportarlo, realizar estos pasos en orden inverso.

4.5 Conectar el aparato

Acoplar la manguera de alimentación de agua

⚠ ADVERTENCIA **Riesgo de descarga eléctrica!**

El aparato contiene componentes electroconductores. Tocarlos resulta peligroso.

- ▶ No sumergir la válvula eléctrica aquastop en el agua.

1. Empalmar la manguera de alimentación de agua a la toma de agua (26,4 mm = 3/4").

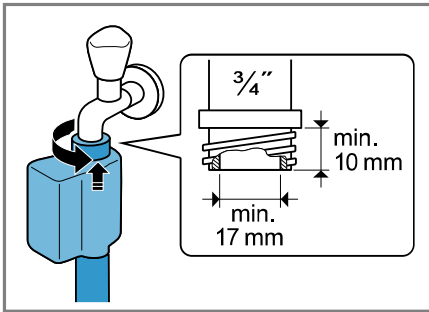

2. Abrir el grifo de agua cuidadosamente y verificar la estanqueidad de los empalmes.

Tipos de conexión de salida de agua

La información servirá de ayuda para conectar el aparato a la salida de agua.

¡ATENCIÓN!

Al desaguar, la manguera de evacuación se mantiene bajo presión y puede soltarse del punto de conexión.

- ▶ Asegurar la manguera de evacuación frente a una desconexión fortuita.

Nota: Es preciso tener en cuenta las alturas de bombeo.

Las alturas de bombeo son de 60 cm como mínimo y 100 cm como máximo.

Sifón

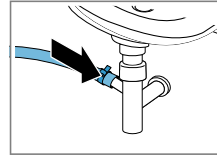

Asegurar el punto de conexión con una abrazadera (24-40 mm).

Lavabo

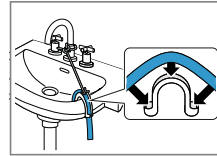

Fijar y asegurar la manguera de desagüe con un racor en codo.
→ "Accesorios",
Página 33

Tubo de plástico con manguito de goma

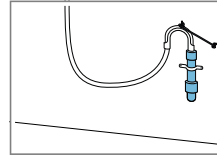

Fijar y asegurar la manguera de desagüe con un racor en codo.
→ "Accesorios",
Página 33

Conexión del aparato a la red eléctrica

Nota: La instalación eléctrica doméstica para este aparato debe respetar la legislación local y las normas de seguridad y debe incluir un interruptor de corriente diferencial.

1. El enchufe del cable de conexión de red del aparato debe conectarse a una toma de corriente cercana al aparato.

Los datos de conexión del aparato se encuentran en los datos técnicos → *Página 69*.

2. Comprobar que el enchufe del cable de conexión de red está firme en la toma de corriente.

4.6 Nivelar el aparato

Para reducir el ruido y las vibraciones y evitar que el aparato se mueva, debe estar correctamente nivelado.

1. Aflojar las contratuercas en sentido horario con una llave de tuercas de abertura 17.



2. Girar las patas del aparato para nivelarlo. Comprobar la nivelación con un nivelador de agua.

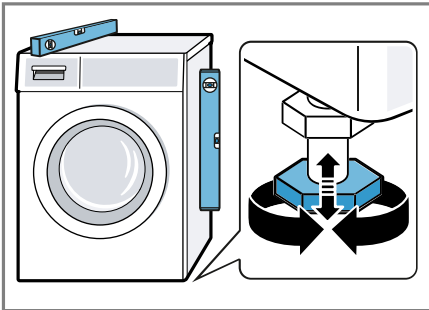

Todas las patas del aparato deben asentarse firmemente sobre el suelo.

3. Apretar las contratuercas con una llave de tuercas de abertura 17 sujetándolo firmemente contra la carcasa.



Sujetar firmemente las patas del aparato sin modificar la altura.

5 Familiarizándose con el aparato

5.1 Aparato

Aquí encontrará una vista general de los componentes de su aparato.

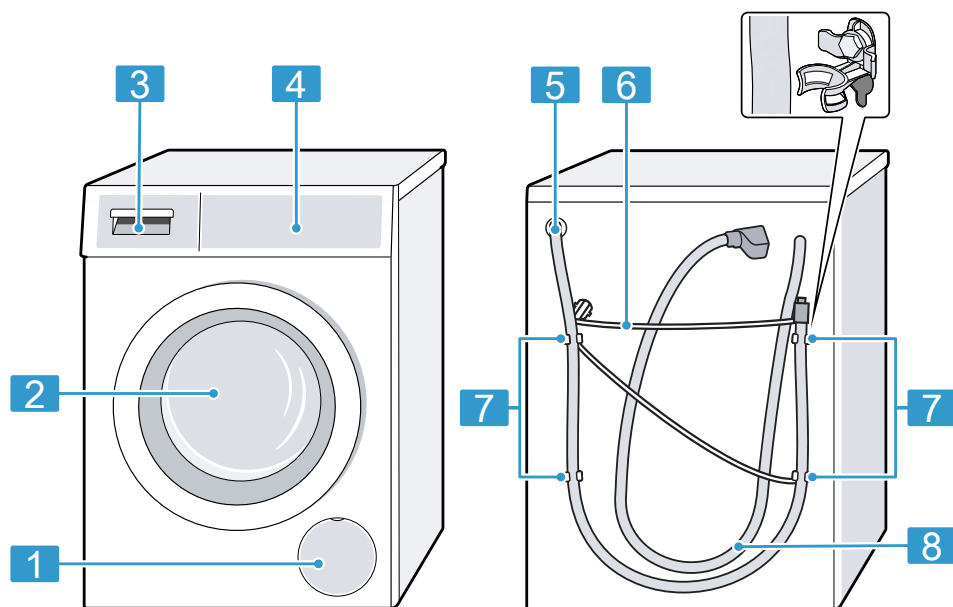

Según el modelo de aparato pueden variar pequeños detalles de la imagen, p. ej., el color y la forma.

1 Trampilla de mantenimiento de la bomba de vaciado
→ *Página 46*

2 Puerta

3 Compartimento para detergente → *Página 19*

4 Panel de mando
→ *Página 19*

5 Manguera de evacuación
→ *Página 16*

6 Cable de conexión a la red
→ *Página 16*

7 Seguros de transporte
→ *Página 14*

8 Manguera de alimentación de agua → *Página 16*

5.2 Compartimento para detergente

Nota: Tener en cuenta las indicaciones del fabricante sobre la utilización y dosificación de los detergentes y productos de limpieza, así como las indicaciones que figuran en las descripciones de los programas.

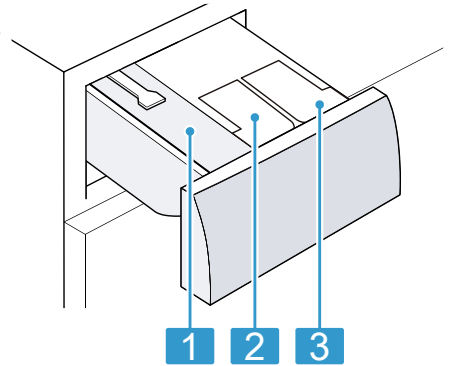

- | | |
|----------|---|
| 1 | Cámara de dosificación manual |
| 2 | ☼/☼: cajetín de suavizante o dosificación de detergente líquido |
| 3 | ☼: cajetín dosificador para detergente líquido |

5.3 Panel de mando

Mediante el panel de mando se pueden ajustar todas las funciones del aparato y recibir información sobre el estado de funcionamiento.

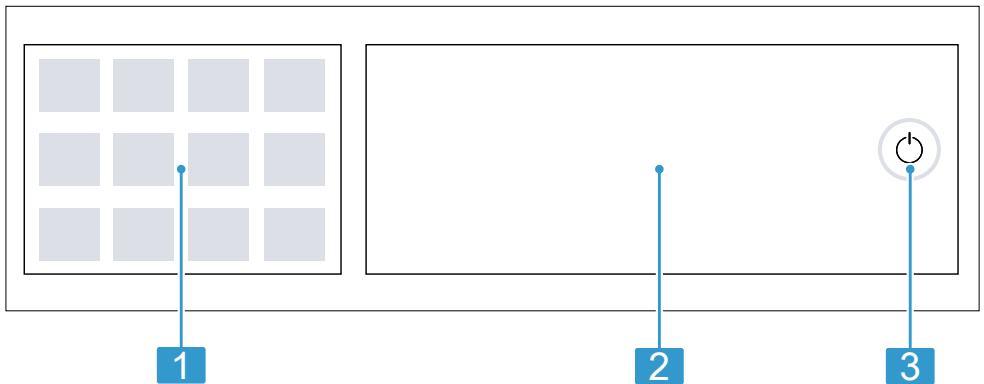

1 Programas → *Página 29*

2 Pulsadores y panel indicador → *Página 22*

5.4 Lógica de manejo

Algunas zonas de la pantalla son teclas y reaccionan al tacto. Se pueden activar, desactivar o modificar ajustes al pulsar las teclas. Los ajustes activados se resaltan con colores en la pantalla.

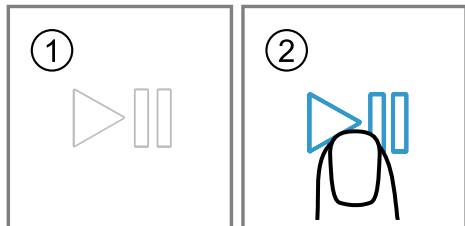

¡ATENCIÓN!

Un impacto fuerte contra el panel indicador puede provocar daños.

- ▶ No ejercer presión sobre el panel indicador.
- ▶ No presionar el panel indicador con objetos afilados o puntiagudos.

Mostrar u ocultar las teclas adicionales

Algunas teclas están ocultas para que la pantalla muestre una indicación reducida. Si en la pantalla se visualizan estas teclas adicionales, se pueden activar o desactivar los ajustes correspondientes.

1. Para visualizar las teclas adicionales, pulsar brevemente **+ opciones**.

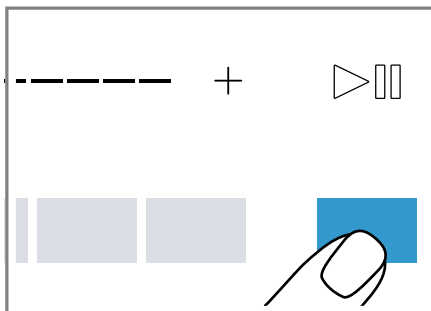

- ✓ En la pantalla se visualizan todas las teclas adicionales.

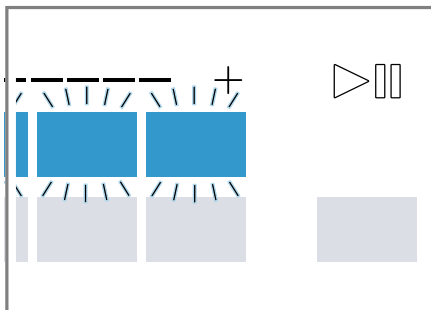

2. Para ocultar las teclas adicionales, volver a pulsar brevemente **+ opciones**.

Modificar el valor de ajuste

Si se activan determinados ajustes, la pantalla muestra las teclas de selección y se puede modificar el valor de ajuste.

- ▶ Pulsar las teclas de selección → *Página 26* ① o deslizar el dedo por la escala manteniéndola pulsada ②.

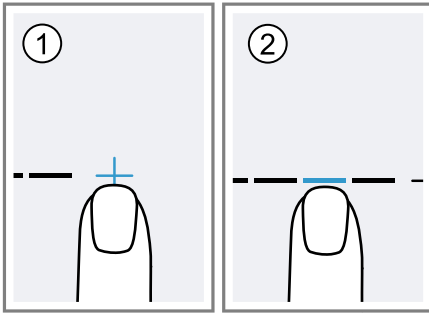



La pantalla muestra el valor de ajuste.

6 Antes de usar el aparato por primera vez

Preparar el aparato para el uso.

6.1 Iniciar ciclo de lavado en vacío



Antes de salir de fábrica, el aparato se sometió a exhaustivos controles de funcionamiento. Para eliminar el posible agua residual deberá efectuarse un primer ciclo de lavado sin ropa.

1. Pulsar .
El proceso de encendido dura unos segundos.
2. Ajustar el programa  **algodón algodón 90°**.
3. Cerrar la puerta.
4. Abrir el compartimento para detergente.

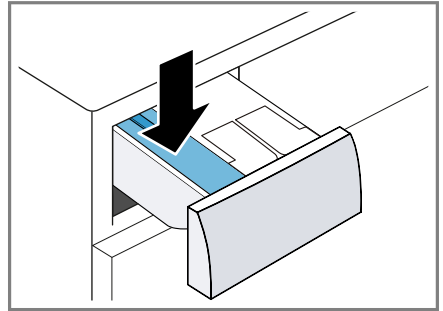
5. Añadir el detergente en polvo que contenga blanqueadores a la cámara de dosificación manual.



Para evitar la formación de espuma, utilizar solo la mitad de la cantidad de detergente multiusos recomendada para lavar ropa ligeramente sucia. No utilizar detergente para prendas de lana o para prendas delicadas.

6. Cerrar el compartimento para detergente.
7. Pulsar  para iniciar el programa.
 - ✓ En el panel indicador se muestra la duración restante del programa.
 - ✓ Tras terminar el programa, el panel indicador muestra: "End".
8. Iniciar el primer lavado o pulsar  para poner el aparato en modo preparado (Standby).
→ *"Manejo básico", Página 34*

7 Panel indicador



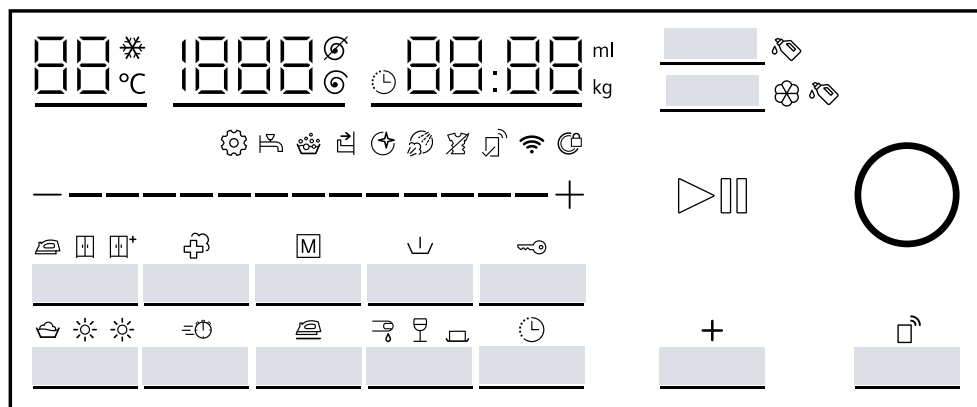















En la pantalla se muestran los valores ajustados en ese momento, las posibilidades de selección o los textos con indicaciones.













Ejemplo de visualización en pantalla

Indicación	Descripción
0:40 ¹	Duración del programa/tiempo restante del programa previstos en horas y minutos.
🕒 8h ¹	Fin del programa → "Sensores", Página 26
6,0 ¹	Recomendación de la carga admisible máxima para el programa ajustado en kg.
🌀 - 1400 🌀	Velocidad de centrifugado ajustada en revoluciones por minuto. → "Sensores", Página 26 🌀: sin centrifugado, solo vaciado
❄️ - 90	Temperatura ajustada en °C. → "Sensores", Página 26 ❄️ (frío)
End	Fin del programa Estado del programa
🌿	Reducción de arrugas y de olores Estado del programa
🌿	Antiarrugas Estado del programa

¹ Ejemplo

Indicación	Descripción
	<ul style="list-style-type: none"> ■ se ilumina: el seguro para niños está activado. ■ parpadea: el seguro para niños está activado y el aparato se ha utilizado. <p style="margin-left: 20px;">→ "Desactivar el seguro para niños", <i>Página 37</i></p>
	<p>La reducción de arrugas está activada.</p> <p>→ "Sensores", <i>Página 27</i></p>
	<p>Está activado el lavado con secado posterior.</p> <p>→ "Sensores", <i>Página 28</i></p>
	<p>Está activado el secado.</p> <p>→ "Sensores", <i>Página 28</i></p>
	<p>El prelavado está activado.</p> <p>→ "Sensores", <i>Página 27</i></p>
	<p>La duración reducida del programa está activada.</p> <p>→ "Sensores", <i>Página 26</i></p>
	<p>Guardar un programa.</p> <p>→ "Sensores", <i>Página 27</i></p>
	<p>El nivel de secado está activado.</p>
	<p>El nivel de secado está activado.</p>
	<p>El nivel de secado está activado.</p>
	<p>Sangre</p> <p>Tipo de mancha activado.</p>
	<p>Vino tinto</p> <p>Tipo de mancha activado.</p>
	<p>Grasa/aceite de comida</p> <p>Tipo de mancha activado.</p>
	<p>Modificar los ajustes básicos.</p>
	<p>parpadea: Es necesario realizar una limpieza del tambor. Activar el programa  algodón algodão 90° para limpiar y mantener el tambor y la cubeta de agua de lavado.</p> <p>→ "Limpiar el tambor", <i>Página 44</i></p>
	<p>El inicio a distancia está activado.</p> <p>→ "Sensores", <i>Página 28</i></p>
	<ul style="list-style-type: none"> ■ se ilumina: el aparato está conectado por wifi a la red doméstica. ■ parpadea: el aparato intenta conectarse por wifi a la red doméstica. <p style="margin-left: 20px;">→ "Home Connect ", <i>Página 39</i></p>

¹ Ejemplo

Indicación	Descripción
	Los ajustes no disponibles en el aparato se ajustan en la aplicación Home Connect. Para más información, consultar la aplicación Home Connect.
	<ul style="list-style-type: none"> ■ se ilumina: el sistema de dosificación inteligente de detergente líquido está activado. ■ parpadea: el nivel mínimo de llenado del cajetín de dosificación es inferior. → "Sistema de dosificación inteligente", <i>Página 37</i> <p> (detergente líquido)</p>
 	<ul style="list-style-type: none"> ■ se ilumina: el sistema de dosificación inteligente de detergente líquido o de suavizante está activado. ■ parpadea: el nivel mínimo de llenado del cajetín de dosificación es inferior. → "Sistema de dosificación inteligente", <i>Página 37</i> <p> (detergente líquido)  (suavizante)</p>
50 ml ¹	Dosificación básica para el detergente o el suavizante. → "Dosificación básica", <i>Página 39</i>
	El pretratamiento suave de la ropa seca con aire caliente para requisitos de higiene exigentes está activado. → "Sensores", <i>Página 27</i>
•	se ilumina: el sistema de control de voltaje pone en pausa el programa debido a sobrevoltajes o subvoltajes no admisibles. La tensión vuelve a tener un valor admisible y el programa continúa. Nota: La duración del programa se prolonga.
:	parpadea: el sistema de control de voltaje pone en pausa el programa debido a sobrevoltajes o subvoltajes no admisibles. Nota: El programa continúa si la tensión vuelve a tener un valor admisible.
	El aparato ha detectado demasiada espuma.
	<ul style="list-style-type: none"> ■ se ilumina: la puerta está bloqueada. <ul style="list-style-type: none"> – Para añadir ropa, la puerta se puede desbloquear. → "Introducir ropa en la lavadora", <i>Página 36</i> – Se puede interrumpir el programa para abrir la puerta. → "Cancelar el programa de lavado", <i>Página 36</i> ■ parpadea: la puerta no está cerrada correctamente.



¹ Ejemplo















Indicación	Descripción
E:35	<ul style="list-style-type: none"> ■ El agua no tiene presión. ■ La presión del agua de la llave es demasiado baja.
E:36	El compartimento para detergente no está completamente encajado.
E:35 / -10 ¹	Código de avería, indicación de avería, señal. → "Solucionar pequeñas averías", Página 50
¹ Ejemplo	

8 Sensores

La selección de los ajustes de programa depende del programa seleccionado.



Tecla	Selección	Descripción
⏻ (interruptor de red)	<ul style="list-style-type: none"> ■ conectar ■ Modo preparado/standby 	Encender el aparato o ponerlo en modo preparado/standby.
+ -	Multiselección	Para modificar un ajuste, pulsar la tecla de selección + o - hasta que se muestre el valor de ajuste deseado.
40 °C	✳ - 90	Ajustar la temperatura. Temperatura ajustada en °C.
1400 ⌚	⌚ - 1400	Ajustar la velocidad de centrifugado o desactivar el centrifugado. Velocidad de centrifugado ajustada en revoluciones por minuto. Con la opción ⌚ se expulsa el agua y el centrifugado se desactiva. Las prendas permanecen en mojadas en el tambor.
▶⏸	<ul style="list-style-type: none"> ■ Iniciar ■ Cancelar ■ Pausar 	Iniciar, pausar o cancelar el programa.
termin. ⌚	hasta 24 horas	Fijar el fin del programa. La duración del programa ya está incluida en el número de horas ajustado. La duración del programa se muestra tras iniciarlo.
+ opciones	Multiselección	→ "Ajustes básicos", <i>Página 43</i>
varioSpeed	<ul style="list-style-type: none"> ■ activar ■ desactivar 	Activar o desactivar la duración reducida del programa. Nota: El consumo de energía aumenta. Esto no afecta al resultado del lavado.

Tecla	Selección	Descripción
prelav. 	<ul style="list-style-type: none"> ■ Activar ■ Desactivar 	<p>Activar o desactivar el prelavado, por ejemplo, para el lavado de ropa muy sucia.</p> <p>Nota: Si está activado el sistema de dosificación inteligente, el detergente se dosificará automáticamente para el prelavado y el lavado principal. Si está desactivado el sistema de dosificación inteligente, deberá dosificarse el detergente para el prelavado directamente en el tambor.</p>
menos 	<ul style="list-style-type: none"> ■ activar ■ desactivar 	<p>Activar o desactivar el lavado con reducción de arrugas.</p> <p>Para reducir las arrugas, se interrumpirá el centrifugado y se adaptará la velocidad de centrifugado.</p> <p>Nota: Tras el lavado, la ropa retiene una mayor humedad residual. Tender la ropa directamente después del lavado para reducir las arrugas.</p>
 3 seg	<ul style="list-style-type: none"> ■ Activar ■ Desactivar 	→ "Seguro para niños", <i>Página 37</i>
favorito	<ul style="list-style-type: none"> ■ guardar ■ ajustar 	<p>Si se pulsa el sensor durante aprox. 3 segundos, se guardan los ajustes personalizados del programa.</p> <p>→ "Guardar ajustes de los programas", <i>Página 35</i></p> <p>Si se pulsa brevemente el sensor, los ajustes personalizados se aplican al programa.</p>
hygiene Care	<ul style="list-style-type: none"> ■ Activar ■ Desactivar 	<p>Activar o desactivar el pretratamiento suave de la ropa seca con aire caliente hasta 65 °C para mayores requisitos higiénicos.</p> <p>Después del pretratamiento con aire caliente, lavar las prendas con temperaturas bajas.</p> <p>Nota: La iluminación interior del tambor se mantiene hasta aprox. 10 minutos después de haberse iniciado el programa.</p>





Tecla	Selección	Descripción
manchas	Multiselección	Seleccionar el tipo de mancha. La temperatura, el movimiento del tambor y el tiempo de remojo se ajustan al tipo de manchas.
i-Dos 	<ul style="list-style-type: none"> ■ Activar ■ Desactivar ■ Dosificación básica 	<p>Si se pulsa brevemente el sensor, se activa o desactiva el sistema de dosificación inteligente de detergente líquido .</p> <p>Si se pulsa el sensor durante aprox. 3 segundos, se puede ajustar la dosificación básica.</p> <p>→ "Sistema de dosificación inteligente", Página 37</p>
i-Dos 	<ul style="list-style-type: none"> ■ Activar ■ Desactivar ■ Contenido del cajetín de dosificación ■ Dosificación básica 	<p>Si se pulsa brevemente el sensor, se activa o desactiva el sistema de dosificación inteligente de suavizante  o detergente líquido .</p> <p>Si se pulsa el sensor durante aprox. 3 segundos, puede establecerse el contenido del cajetín de dosificación o ajustarse la dosificación básica.</p> <p>→ "Sistema de dosificación inteligente", Página 37</p>
lavar & secar	<ul style="list-style-type: none"> ■  ■   	<ul style="list-style-type: none"> ■ Con la opción  se activa solo el secado. ■ Con la opción  , se activa el programa de lavado con secado posterior. <p>Nota: Para las combinaciones configurables de lavado, secado o lavado y secado, es preciso tener en cuenta la información del programa seleccionado.</p> <p>→ "Programas", Página 29</p>
tipo secado	<ul style="list-style-type: none"> ■  ■  ■  + 	El grado de secado establece lo húmeda o seca que estará la ropa cuando finalice el programa.
	<ul style="list-style-type: none"> ■ Activar ■ Desactivar ■ Abrir menú Home Connect 	→ "Inicio a distancia", Página 41

9 Programas

Nota: Las indicaciones de las etiquetas de cuidados de la ropa ofrecen información adicional para la selección del programa.

Programa	Descripción	Carga máxima (kg) Lavado	Carga máxima (kg) Secado
 algodón algodón	Lavar prendas resistentes de algodón, lino o tejidos mixtos. También apropiado como programa corto para prendas con un grado normal de suciedad al activar varioSpeed. Ajuste del programa: <ul style="list-style-type: none"> ■ máx. 90 °C ■ máx. 1400 rpm 	10,0 5,0 ¹	6,0
eco 40-60	Lavar prendas de algodón, lino y tejidos mixtos. Nota: Pueden lavarse juntas las prendas que, según los símbolos de cuidado, sean lavables a temperaturas de entre 40 °C  y 60 °C  . El efecto de lavado se corresponde con la mejor clase posible de eficiencia de lavado según los requisitos legales. Para este programa, la temperatura de lavado se adapta automáticamente en función de la cantidad de carga, a fin de alcanzar la eficiencia energética óptima con el mejor efecto de lavado. La temperatura de lavado no se puede modificar. Ajuste del programa: Nota: En este programa no se puede ajustar la temperatura, que se determina automáticamente. <ul style="list-style-type: none"> ■ máx. - °C ■ máx. 1400 rpm 	10,5	6,0

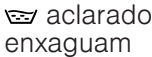

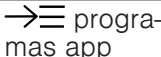



¹ **varioSpeed** act.
² No es posible secar.
³ No es posible lavar.

Programa	Descripción	Carga máxima (kg) Lavado	Carga máxima (kg) Secado
 delicado seda	Lavar prendas lavables y delicadas de seda, viscosa y de fibra sintética. Utilizar un detergente adecuado para prendas delicadas o de seda. Nota: Lavar la ropa muy delicadas o las prendas que tienen ganchos, corchetes o varillas en redes de lavandería. Ajuste del programa: ■ máx. 40 °C ■ máx. 800 r. p. m.	2,0	- ²
 lana/lãs	Lavar prendas de tejidos de lana o mixtos con alto contenido en lana que se pueden lavar a mano o en la lavadora. Para evitar que la ropa encoja, el tambor mueve los tejidos con especial suavidad, con pausas prolongadas. Utilizar un detergente adecuado para lana. Ajuste del programa: ■ máx. 40 °C ■ máx. 800 r. p. m.	2,0	1,0
 aclarado enxaguam	Aclarar con un centrifugado posterior y desaguar. Ajuste del programa: máx. 1400 r. p. m.	-	-
 centrif.	Centrifugar y desaguar. Si solo se desea desaguar, activar  . La ropa no se centrifuga. Ajuste del programa: máx. 1400 r. p. m.	-	-
 programas app	Seleccionar los programas adicionales directamente mediante la aplicación Home Connect. Las descripciones de los programas están disponibles en la aplicación Home Connect. Nota: El aparato debe estar conectado a la red doméstica y registrado en la aplicación Home Connect. → "Home Connect ", Página 39	-	-

¹ **varioSpeed** act.

² No es posible secar.



³ No es posible lavar.

Programa	Descripción	Carga máxima (kg)	Carga máxima (kg)
		Lavado	Secado
 automático delicado	<p>Lavar prendas delicadas de algodón, tejidos sintéticos y mixtos. Tratamiento de prendas delicadas. El grado de suciedad y el tipo de tejido se detectan de forma automática. El proceso de lavado se adapta.</p> <p>Nota: En este programa, no es posible ajustar la temperatura ni las revoluciones de centrifugado, que se determinan automáticamente. La temperatura máxima es de 30 °C. La velocidad de centrifugado máxima es de 1000 r. p. m.</p>	3,5	- ²
 smartFinish	<p>Reducir arrugas y olores en trajes, camisas, tejidos de plumón, prendas de microfibras y prendas de algodón, cachemira y seda.</p> <p>Consejo: Para evitar la formación de arrugas, sacar las prendas inmediatamente después de finalizar el programa.</p> <p>Notas</p> <ul style="list-style-type: none"> ■ Las prendas no se secan ni se lavan. ■ Si se utiliza con frecuencia el programa  smartFinish sin efectuar lavados entre medias, pueden generarse olores en el aparato. 	- ³	1,0
   express 15' lavar & secar 45'	<p>Lavar y secar prendas de algodón, lino, tejidos mixtos y sintéticos. Adecuado para camisas finas o ligeras, camisetas o prendas deportivas. Programa corto para pequeñas cargas de ropa ligeramente sucia.</p> <p>Nota: Si solo se desea lavar las prendas, pero no secarlas, pulsar lavar & secar.</p> <p>Ajuste del programa:</p> <ul style="list-style-type: none"> ■ máx. 40 °C ■ máx. 1400 rpm 	2,0	1,0

¹ **varioSpeed** act.

² No es posible secar.

³ No es posible lavar.

Programa	Descripción	Carga máxima (kg) Lavado	Carga máxima (kg) Secado
 mix	<p>Lavar prendas de algodón, lino, tejidos mixtos y sintéticos. Adecuado para ropa ligeramente sucia.</p> <p>Consejo: Programa que permite optimizar el tiempo y la energía mediante tecnología híbrida.</p> <p>Ajuste del programa:</p> <ul style="list-style-type: none"> ■ máx. 60 °C ■ máx. 1400 rpm 	4,0	2,5
 sintéticos	<p>Lavar prendas de fibra sintética o tejidos mixtos. Adecuado para ropa ligeramente sucia.</p> <p>Consejo: Programa que permite optimizar el tiempo y la energía mediante tecnología híbrida.</p> <p>Ajuste del programa:</p> <ul style="list-style-type: none"> ■ máx. 60 °C ■ máx. 1400 r. p. m. 	4,0	2,5
<p>¹ varioSpeed act.</p> <p>² No es posible secar.</p> <p>³ No es posible lavar.</p>			

10 Accesorios

Utilice accesorios originales. Están pensados para este aparato.

	Aplicación	Número de pedido
Prolongación de manguera de alimentación de agua	Alargar la manguera de alimentación de agua fría o de aquastop (2,50 m).	WZ10131
Abrazaderas de sujeción	Mejorar la posición de seguridad del aparato.	WX975600
Racor en codo	Fijar manguera de evacuación.	00655300
Limpiamáquinas	Limpiamáquinas para el cuidado de los compartimentos interiores de los aparatos.	00311929

11 Prendas

11.1 Preparación de la colada

¡ATENCIÓN!

Los objetos que se quedan entre la colada pueden dañar tanto la ropa como el tambor.

- ▶ Antes de la puesta en marcha, retirar todos los objetos que pudiera haber en los bolsillos de la ropa.

Nota

Durante la preparación de la ropa, proteger el aparato y las prendas.

- Cepillar la arena y la tierra.
- Clasificar la ropa por colores y tejidos, prestando atención a las etiquetas de cuidados
- Cerrar las cremalleras y los velcros, abrochar los corchetes y abotonar los botones
- Atar juntos los cinturones de tela, las cintas de tela y los cordeles
- Retirar los enganches de las cortinas y las cintas de plomo

- Lavar las prendas pequeñas o muy delicadas en redes de lavandería
- Mezclar prendas grandes y pequeñas para el lavado
- Lavar inmediatamente la ropa con manchas recientes
- Tratar previamente la ropa con manchas secas y lavarla varias veces
- Introducir la ropa desdoblada en el tambor.
- Centrifugar la ropa antes del secado

12 Detergente y productos de limpieza

La información del fabricante acerca del uso y la dosificación puede encontrarse en el embalaje.

Notas

- si se utilizan detergentes líquidos, deben ser autofluentes
- no mezclar diferentes detergentes líquidos
- no mezclar el detergente con el suavizante

es Manejo básico

- no usar productos que hayan superado su fecha de caducidad o sean muy espesos
- No utilizar detergentes que contengan disolventes, agentes corrosivos o que emitan gases
- utilizar el colorante con moderación: la sal puede corroer el acero inoxidable
- no utilizar decolorantes en el aparato
- No utilizar vinagre para llenar el cajetín de dosificación
→ *Página 38* cuando se utilice el sistema de dosificación inteligente.

13 Manejo básico

13.1 Encender el aparato

Nota: Si se enciende el aparato por primera vez después de conectarlo eléctricamente, el proceso de conexión puede durar hasta un minuto.

Requisito: El aparato está instalado y conectado correctamente.
→ *"Instalación y conexión", Página 13*

- ▶ Pulsar .

El proceso de encendido dura unos segundos.

- ✓ Se oye cómo se ejecuta una comprobación de funcionamiento.

Nota: La iluminación del tambor se apaga automáticamente.

13.2 Ajustar un programa

1. Pulsar el programa deseado.
→ *"Programas", Página 29*

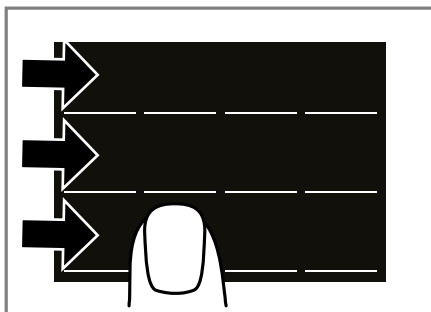

2. Si se desea, realizar ajustes en los programas.
→ *"Realizar ajustes en los programas", Página 34*

13.3 Realizar ajustes en los programas

Requisito: Se ha configurado un programa.

→ *"Ajustar un programa", Página 34*

- ▶ Realizar ajustes en los programas.
→ *"Sensores", Página 26*

Tener en cuenta la información sobre el tema Lógica de manejo
→ *Página 20.*

Notas

- Los ajustes de los programas no se guardan de forma permanente para el programa.
- Si se activa o desactiva el sistema de dosificación inteligente, se guardan los ajustes.

13.4 Guardar ajustes de los programas

Se pueden guardar como favoritos los ajustes personalizados para un programa.

Requisitos

- Se ha configurado un programa.
→ "Ajustar un programa",
Página 34
- Los ajustes del programa se han adaptado.
→ "Realizar ajustes en los programas",
Página 34
- ▶ Pulsar **favorito** durante aprox. 3 segundos.

Para acceder al programa guardado, pulsar **favorito**.

Nota: Repetir los pasos para sobrescribir el programa guardado.

13.5 Abrir la puerta

1. Presionar en el borde de la puerta.

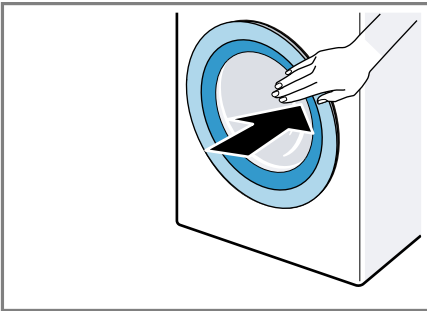

2. Abrir la puerta.

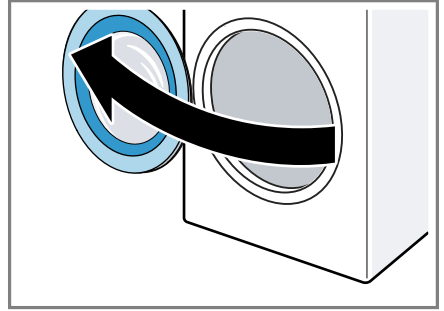

13.6 Cargar la colada

Nota: Para evitar la formación de arrugas, tener en cuenta la carga máxima del programa.
→ "Programas", Página 29

Requisitos

- La ropa está preparada y clasificada.
→ "Prendas", Página 33
- El tambor está vacío.

1. Abrir la puerta.
→ "Abrir la puerta", Página 35
2. Colocar las prendas en el tambor.
3. Cerrar la puerta.

Asegurarse de que no quede ropa aprisionada en la puerta.

13.7 Añadir detergente y productos de limpieza

Para programas en los que no es posible o no se desea activar la dosificación inteligente, se puede dosificar el detergente de forma manual.

Consejo: Además de la dosificación inteligente, es posible añadir en la cámara de dosificación manual otros productos, como sal quitamanchas, almidón o blanqueador. No se debe añadir ningún otro detergente en la

cámara de dosificación manual, con el fin de evitar una dosificación excesiva y la formación de espuma.

Nota: Tener en cuenta las indicaciones sobre Detergente y productos de limpieza → *Página 33*.

1. Abrir el compartimento para detergente.
2. Añadir el detergente.
→ *"Compartimento para detergente", Página 19*
3. Si se desea, llenar con producto de limpieza.
4. Cerrar el compartimento para detergente.

13.8 Iniciar el programa

Requisito: Se ha configurado un programa.

→ *"Ajustar un programa", Página 34*

- ▶ Pulse .
- ✓ El tambor sigue girando, realiza una detección de carga que puede durar hasta 2 minutos y, a continuación, se llena de agua.
- ✓ En el panel indicador se muestra la duración del programa o el fin del programa.
- ✓ Tras terminar el programa, el panel indicador muestra: "End".

13.9 Introducir ropa en la lavadora

Tras el inicio del programa, se puede añadir o retirar ropa en cualquier momento en función del estado del programa.

1. Pulse .

El aparato se detiene durante el lavado.

El aparato comprueba durante el secado si es posible añadir más ropa.

Nota: Si se desea introducir ropa adicional en la lavadora, tener en cuenta las indicaciones del panel indicador.



→ *"Panel indicador", Página 24*

2. Abrir la puerta.
→ *"Abrir la puerta", Página 35*
3. Añadir o retirar ropa.
4. Cerrar la puerta.
5. Pulse .

13.10 Cancelar el programa de lavado

1. Pulse .
2. Abrir la puerta.

Cuando el nivel de agua y la temperatura son muy elevados, la puerta permanece bloqueada por razones de seguridad.

- Con temperatura elevada, iniciar el programa  **aclarado enxaguam**.
- Con nivel de agua elevado, iniciar el programa  **centrif.** o seleccionar un programa adecuado de vaciado.
→ *"Programas", Página 29*

3. Sacar la ropa.
→ *"Retirar la ropa", Página 36*

13.11 Cancelar el programa de secado

- ▶ Pulse .

El proceso de enfriamiento se inicia automáticamente al cabo de 30 segundos aprox.; la ropa se enfría al girar el tambor durante unos minutos. Después, la puerta se desbloquea automáticamente.

13.12 Retirar la ropa

1. Abrir la puerta.
→ *"Abrir la puerta", Página 35*
2. Sacar las prendas del tambor.

13.13 Poner el aparato en modo preparado (Standby)

1. Pulsar .
2. Secar el cierre de goma y retirar los cuerpos extraños.

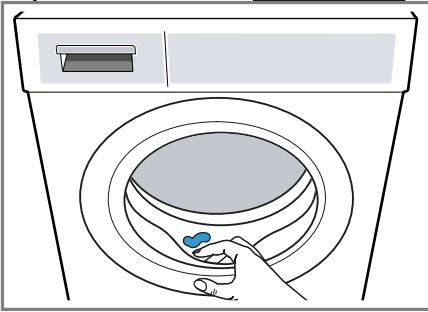



3. Dejar el compartimento para detergente y la puerta de aparato abiertos para que pueda secarse el agua residual.

14 Seguro para niños



Asegurar el aparato contra el manejo accidental de los mandos.

14.1 Activación del seguro a prueba de niños

- ▶ Mantener pulsado  **3 seg** durante aprox. 3 segundos.
- ✓ En el panel indicador aparece .
- ✓ Los mandos están bloqueados.
- ✓ El seguro para niños también permanece activado si el aparato está en modo preparado (Standby) y al producirse un corte del suministro de corriente.

14.2 Desactivar el seguro para niños

Requisito: Para desactivar el seguro para niños, el aparato debe estar encendido.

- ▶ Mantener pulsado  **3 seg** durante aprox. 3 segundos.
- ✓ Se apaga el símbolo  del panel indicador.

15 Sistema de dosificación inteligente

En función del programa y los ajustes, se adaptan automáticamente las cantidades óptimas de detergente y suavizante.

15.1 Iniciar el programa con el sistema de dosificación inteligente

Si no se desea dosificar el detergente líquido y el suavizante de forma manual, utilizar el sistema de dosificación inteligente. Esta función está disponible según el programa seleccionado y está activada automáticamente.

Nota

Si se utiliza el sistema de dosificación inteligente, no dosificar manualmente suavizante o detergente adicional en la cámara.

→ "Añadir detergente y productos de limpieza", Página 35

Si se desea dosificar los productos manualmente con un programa determinado, se deben tener en cuenta las siguientes indicaciones:

- Desactivar el sistema de dosificación inteligente antes del inicio del programa. Los ajustes se quedan guardados también en el modo preparado (Standby) del aparato.
 - "Sensores", Página 28
 - "Sensores", Página 28
- Dosificar manualmente el detergente o suavizante en la cámara.
 - "Añadir detergente y productos de limpieza", Página 35

es Sistema de dosificación inteligente

- Activar el sistema de dosificación inteligente tras finalizar el programa.

→ "Sensores", *Página 28*

→ "Sensores", *Página 28*

Requisitos

- La ropa está preparada.
→ "Preparación de la colada", *Página 33*
- La ropa está clasificada.
- La ropa está metida.
→ "Cargar la colada", *Página 35*
- El programa está configurado.
→ "Ajustar un programa", *Página 34*
- El sistema de dosificación inteligente está activado.
→ "Sensores", *Página 28*
→ "Panel indicador", *Página 24*

1. Llenar el cajetín de dosificación.
→ "Llenar el cajetín de dosificación", *Página 38*

Para sustituir el contenido del cajetín de dosificación por otro producto, limpiar el compartimento para detergente.

→ "Limpiar el compartimento para detergente", *Página 44*

2. Si se desea, ajustar el contenido del cajetín de dosificación.
3. Si se desea, ajustar la cantidad básica de dosificación → *Página 39*.
4. Si se desea, realizar ajustes en los programas.
→ "Realizar ajustes en los programas", *Página 34*
5. Iniciar el programa.
→ "Iniciar el programa", *Página 36*
6. Sacar la ropa.
→ "Retirar la ropa", *Página 36*

15.2 Llenar el cajetín de dosificación

Si se desea utilizar el sistema de dosificación inteligente o si el aparato muestra un aviso cuando está en funcionamiento, llenar el cajetín de dosificación.

Nota: Llenar el cajetín de dosificación únicamente con detergentes y productos de limpieza → *Página 33* adecuados.

Si se desea rellenar el detergente líquido o el suavizante del cajetín de dosificación, utilizar el mismo producto.

Si se desea sustituir el detergente líquido o el suavizante del cajetín de dosificación por otro producto, limpiar previamente el compartimento para detergente.

→ "Limpiar el compartimento para detergente", *Página 44*



Si se desea utilizar los dos cajetines de dosificación con detergente líquido, ajustar el contenido del cajetín de dosificación.

Requisito: En la pantalla se muestra un aviso para llenar el cajetín dosificador.

→ "Panel indicador", *Página 24*

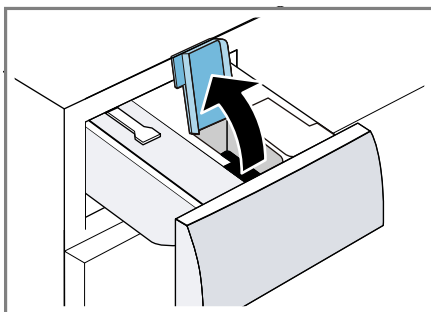
1. Abrir el compartimento para detergente.
2. Abrir la tapa del depósito.



3. Cargar el detergente líquido  y el suavizante  en el cajetín de dosificación correspondiente.
→ "Compartimento para detergente", Página 19

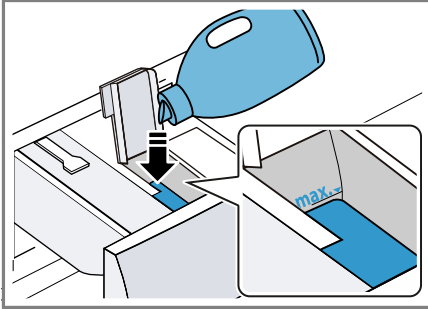

Al llenarlo, no superar la marca del nivel máximo de llenado.

4. Cerrar la tapa del depósito.







Nota: Para evitar que el detergente líquido o el suavizante se sequen, cerrar las tapas de llenado inmediatamente después de llenarlas.
5. Si se desea, añadir aditivos a la cámara para dosificarlos manualmente.
→ "Añadir detergente y productos de limpieza", Página 35
6. Cerrar el compartimento para detergente.
7. Adaptar las cantidades básicas de dosificación → Página 39.

15.3 Contenido del cajetín de dosificación

Notas

- En caso de modificar el contenido del cajetín de dosificación, se restablece la dosificación básica para este cajetín de dosificación.
- Si se utilizan los dos cajetines de dosificación de detergente líquido, se debe seleccionar un cajetín de dosificación que se emplee durante el lavado.

Ajustar el contenido del cajetín de dosificación



1. Mantener pulsado **i-Dos**  durante aprox. 3 segundos.
2. Para ajustar , pulsar **i-Dos** .
 - ✓ En el panel indicador aparece .
3. Para ajustar , volver a pulsar **i-Dos** .
4. Esperar brevemente para finalizar el ajuste.



15.4 Dosificación básica

La cantidad de dosificación básica depende de las indicaciones del fabricante del detergente, el grado de dureza del agua y el grado de suciedad de la ropa.

Ajustar siempre una cantidad de dosificación básica equivalente a la que correspondería a una carga estándar de 4,5 kg.

Adaptar la dosificación

1. Mantener pulsado **i-Dos**  durante aprox. 3 segundos.
 - ✓ El panel indicador muestra la cantidad de dosificación básica ajustada para .
2. Para adaptar el ajuste, pulsar **+** / **-**.
3. Esperar brevemente para finalizar el ajuste.

Nota: Para adaptar la cantidad de dosificación básica de , repetir los pasos con **i-Dos** .

16 Home Connect

Este aparato tiene capacidad para conectarse a la red. Conecte su aparato con un dispositivo móvil para manejar las funciones a través de la

aplicación Home Connect, adaptar los ajustes básicos o supervisar el estado de funcionamiento actual. Los servicios Home Connect no están disponibles en todos los países. La disponibilidad de la función Home Connect depende de la disponibilidad de los servicios Home Connect en su país. Para obtener más información, consultar: www.home-connect.com.

La aplicación Home Connect le guiará durante todo el proceso de registro. Seguir las instrucciones de la aplicación Home Connect para establecer los ajustes.

Consejos

- Consultar la documentación adjunta de Home Connect.
- Tener en cuenta también las indicaciones de la aplicación Home Connect.

Notas

- Tener en cuenta las indicaciones de seguridad de este manual y asegurarse de respetarlas también si utiliza el aparato mediante la aplicación Home Connect.
→ "Seguridad", *Página 4*
- Siempre tiene prioridad el manejo desde el propio aparato. En este momento, no es posible manejar el aparato a través de la aplicación Home Connect.

16.1 Configurar la aplicación Home Connect

1. Instalar la aplicación Home Connect en el dispositivo móvil.



1

2. Iniciar la aplicación Home Connect y configurar el acceso para Home Connect.

La aplicación Home Connect le guiará durante todo el proceso de registro.

16.2 Configurar Home Connect

Requisitos

- La aplicación Home Connect está configurada en el dispositivo móvil.
 - El wifi está activado en el router.
 - En el lugar en que se encuentra, el aparato recibe cobertura de la red doméstica WLAN (wifi).
1. Pulsar  durante aprox. 3 segundos.
 2. Seguir las instrucciones de la aplicación Home Connect.

¹ Apple App Store y su logotipo son marcas de Apple Inc. Google Play y su logotipo son marcas de Google LLC.

16.3 Menú Home Connect

En el menú de Home Connect se pueden encontrar todos los ajustes de Home Connect.

Acceder al menú Home Connect

- ▶ Pulsar  durante al menos 3 segundos.
- ✓ En la pantalla se muestra el primer ajuste del menú de Home Connect.

Navegar por el menú Home Connect

- ▶ Pulsar brevemente  hasta que en la pantalla se muestre el ajuste deseado.

Salir del menú Home Connect

- ▶ Pulsar  durante al menos 3 segundos.

16.4 Activar el wifi del aparato

Requisitos

- Se ha accedido al menú de Home Connect.
→ "Acceder al menú Home Connect", *Página 41*
- En la pantalla aparece **oFF**.
- ▶ Pulsar  para modificar el ajuste.
- ✓ En la pantalla aparece **on** si el wifi está activado.

Nota: Si el wifi está activado, la pantalla muestra alternativamente **on** y la intensidad de la señal de la conexión wifi.

16.5 Desactivar el wifi del aparato

Requisitos

- Se ha accedido al menú de Home Connect.
→ "Acceder al menú Home Connect", *Página 41*
- En la pantalla aparece **on**.
- ▶ Pulsar  para modificar el ajuste.
- ✓ Si el wifi está desactivado, en la pantalla aparece **oFF**.

16.6 Restablecer ajustes de red del aparato

Requisitos

- Se ha accedido al menú de Home Connect.
→ "Acceder al menú Home Connect", *Página 41*
- En la pantalla aparece "rES".
- ▶ Pulsar  durante al menos 3 segundos.
- ✓ Se restablecen los ajustes de red.

16.7 Inicio a distancia

Desbloquear el inicio a distancia del aparato mediante la aplicación Home Connect.



Nota

El inicio a distancia se desactiva por seguridad en las siguientes condiciones:

- La puerta del aparato se abre.
- Tras un corte en el suministro eléctrico.

Activar el inicio a distancia

Requisitos

- El aparato está conectado a la red doméstica WLAN (wifi).
- El aparato está conectado con la aplicación Home Connect.
- Se ha seleccionado un programa.
- La puerta del aparato está cerrada.
- El compartimento para detergente está encajado.
- ▶ Pulsar .
- ✓ Se ilumina  y el aparato está activado para el inicio a distancia a través de la aplicación Home Connect.

Desactivar el inicio a distancia

- ▶ Pulsar .
- ✓ Deja de visualizarse .

16.8 Protección de datos

Tener en cuenta las indicaciones relativas a la protección de datos. Al conectar por primera vez el aparato a una red asociada a internet, el aparato transmite las siguientes categorías de datos al servidor Home Connect (registro inicial):

- Identificación clara del aparato (compuesta por la clave del aparato y la dirección MAC del módulo de comunicación Wi-Fi utilizado).
- Certificado de seguridad del módulo de comunicación Wi-Fi (para la protección técnica de la información de la conexión).
- Las versiones actuales de software y hardware de su aparato.
- El estado de un posible restablecimiento previo a los ajustes de fábrica.

El registro inicial prepara la utilización de las funciones Home Connect y solo es necesario la primera vez que se vayan a utilizar estas funciones Home Connect.

Nota: Tener en cuenta que las funciones Home Connect solo se pueden utilizar en conexión con la aplicación Home Connect. Se puede consultar la información relativa a la protección de datos en la aplicación Home Connect.

17 Ajustes básicos



Es posible adaptar los ajustes básicos del aparato a las necesidades individuales.

17.1 Vista de los ajustes básicos



Posición	Ajuste básico	Selección	Descripción
1	Señal acústica	0 (desactivado) 1 (bajo) 2 (medio) 3 (alto) 4 (muy alto)	Ajustar el volumen de la señal acústica tras el fin del programa.
2	Señal de las teclas	0 (desactivado) 1 (bajo) 2 (medio) 3 (alto) 4 (muy alto)	Ajustar el volumen de la señal acústica al seleccionar los pulsadores.
3	Brillo de la pantalla	1 (bajo) 2 (medio) 3 (alto) 4 (muy alto)	Ajustar el brillo de la pantalla.
5	Recordatorio para la limpieza del tambor	On (activado) OFF (desactivado)	Activar o desactivar el recordatorio para la limpieza del tambor.
6	Contador de programas		Mostrar la cantidad de programas finalizados.
7	Configuración de fábrica	rES	Restablecer el aparato a los ajustes de fábrica.

17.2 Modificar los ajustes básicos

1. Pulsar **+** **opciones** durante aprox. 3 segundos para acceder a los ajustes básicos.
 - ✓ En la pantalla aparece .
2. Seleccionar el ajuste básico deseado.
 - "Vista de los ajustes básicos", *Página 43*
3. Modificar los ajustes básicos:
 - Para modificar el valor, pulsar **–** o **+**.
 - Para restablecer el aparato a los ajustes de fábrica, mantener presionado  durante aprox. 3 segundos.
4. Para guardar el cambio, apagar el aparato.

18 Cuidados y limpieza

Para que el aparato mantenga durante mucho tiempo su capacidad funcional, debe mantenerse y limpiarse con cuidado.

18.1 Limpiar el tambor

PRECAUCIÓN **Riesgo de lesiones!**

El lavado con temperaturas bajas y una falta de ventilación del aparato constantes pueden dañar el tambor y causar lesiones.

- ▶ Ejecutar regularmente un programa de limpieza del tambor o lavar con temperaturas de 60 °C como mínimo.
- ▶ Dejar que el aparato se seque después de cada uso, dejando abiertos el compartimento para detergente y la puerta.

- ▶ Ejecutar el programa  **algodón algodón 90°** sin ropa con un agente de limpieza para cuidar el interior del aparato
 - "Accesorios", *Página 33* y o con detergente en polvo con cloro.

18.2 Limpiar el compartimento para detergente

Si se desea sustituir el detergente líquido o el suavizante del cajetín de dosificación por otro producto o, si el compartimento para detergente está sucio, limpiar el compartimento para detergente.

¡ATENCIÓN!

La unidad de bomba contiene componentes eléctricos. Los componentes eléctricos pueden sufrir daños si entran en contacto con líquidos.

- ▶ No lavar la unidad de bomba en el lavavajillas ni sumergirla en el agua.
 - ▶ Proteger la conexión eléctrica de la parte posterior de la humedad, de los detergentes y de los restos de suavizante.
1. Poner el aparato en modo preparado (Standby).
 - "Poner el aparato en modo preparado (Standby)", *Página 37*
 2. Abrir el compartimento para detergente.

3. Presionar hacia abajo la pieza insertada y extraer el compartimento para detergente.

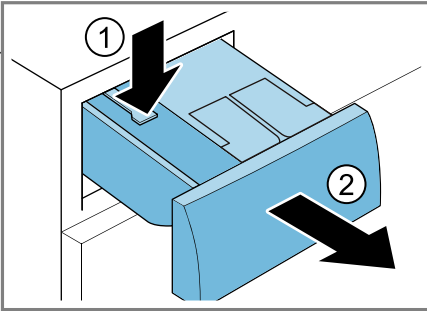

4. Retirar la unidad de bomba.

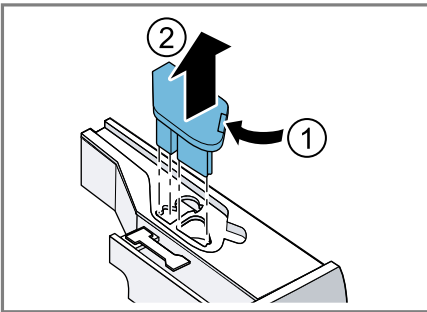

5. Desencajar la tapa del compartimento para detergente por la parte trasera y extraerlo.

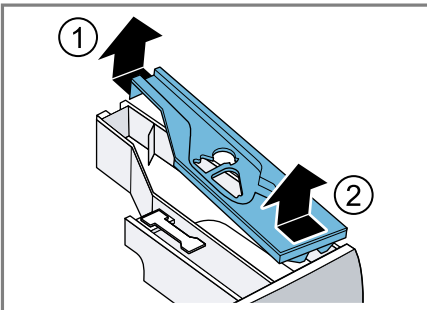

6. Vaciar el compartimento para detergente.

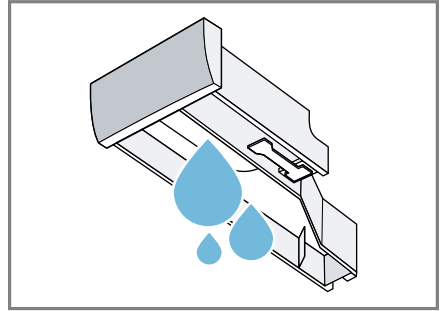

7. Limpiar la unidad de bomba con un trapo húmedo.

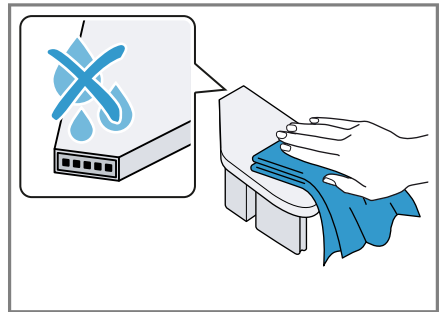

8. Limpiar el compartimento para detergente y la tapa con un paño suave y húmedo o con la alcachofa de la ducha.

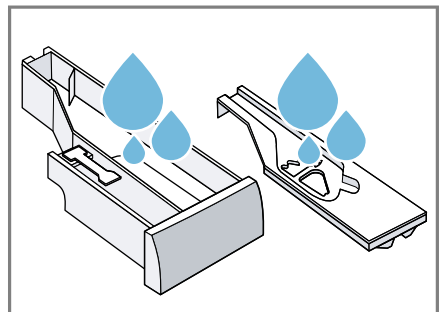

9. Secar y colocar el compartimento para detergente, la tapa y la unidad de bomba.

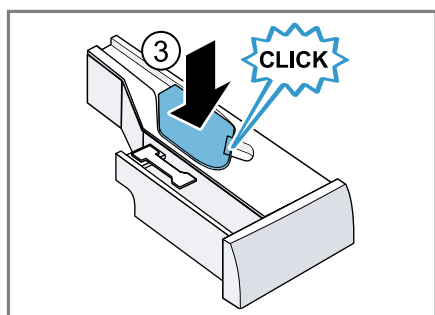
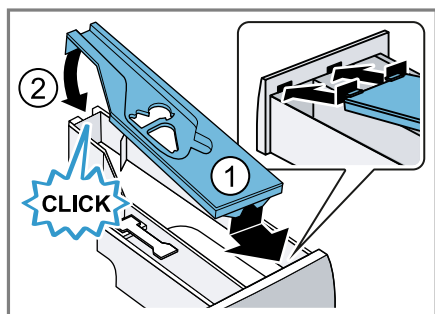

10. Limpiar la caja del compartimento para detergente del aparato.

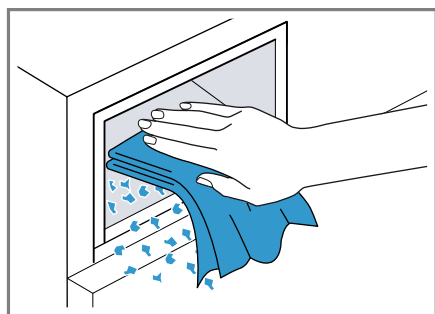

11. Introducir el compartimento para detergente.

18.3 Limpiar la bomba de vaciado

Limpiar la bomba de desagüe con regularidad, al menos una vez al año, y también en caso de avería, p. ej., en caso de atascos o ruidos de golpes.

Vaciar la bomba de vaciado

1. Cerrar el grifo de agua.
2. Poner el aparato en modo preparado (Standby).
→ "Poner el aparato en modo preparado (Standby)", *Página 37*
3. Desconectar el cable del aparato de la red eléctrica.
4. Abrir la trampilla de mantenimiento y retirarla.

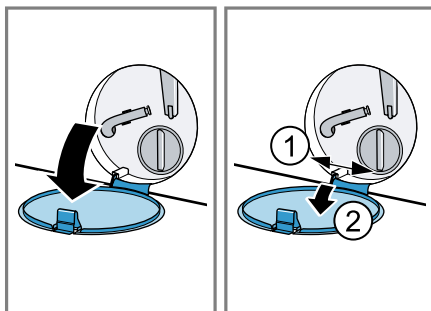

5. Colocar un recipiente de tamaño suficiente bajo la abertura.

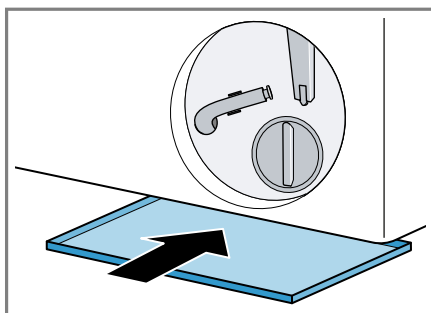

6. Extraer el tubo de drenaje de la sujeción.

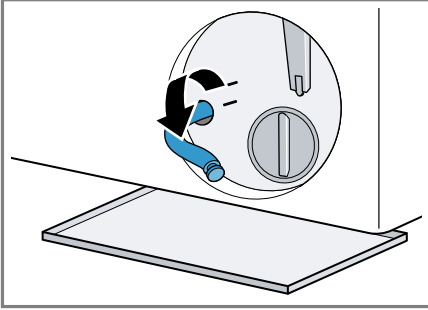

7. **⚠ PRECAUCIÓN - Riesgo de quemaduras por líquidos calientes!** Al lavar con programas a elevadas temperaturas, el agua de lavado se calienta mucho.
- ▶ No tocar el agua de lavado caliente.

Para drenar el agua de lavado en el recipiente, retirar el tapón de cierre.

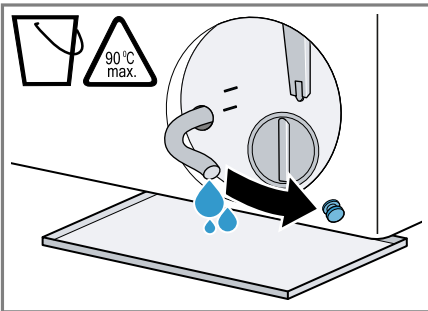

8. Colocar el tapón de cierre.

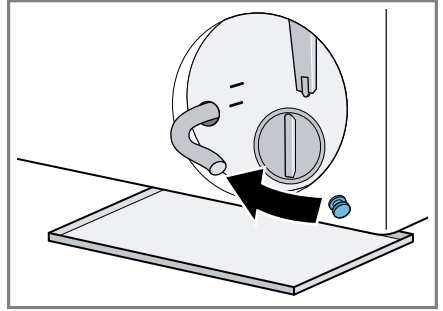

9. Sujetar el tubo de drenaje a la sujeción.

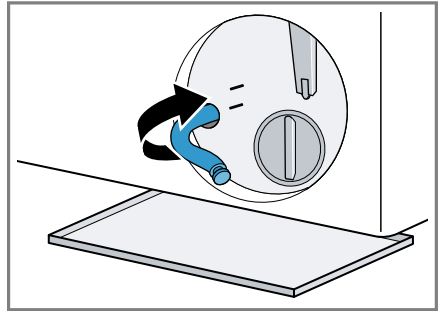

Limpiar la bomba de vaciado

Requisito: La bomba de vaciado está vacía. → *Página 46*

1. Dado que todavía puede haber agua residual en la bomba de vaciado, desenroscar cuidadosamente la tapa de la bomba.

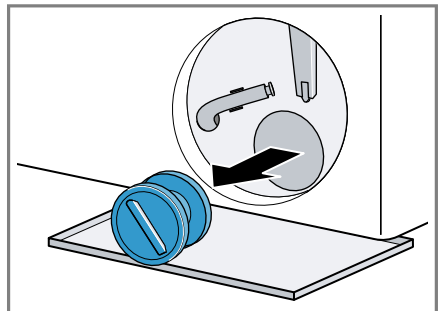

es Cuidados y limpieza

2. Limpiar el compartimento interior, la rosca de la tapa de la bomba y su carcasa.

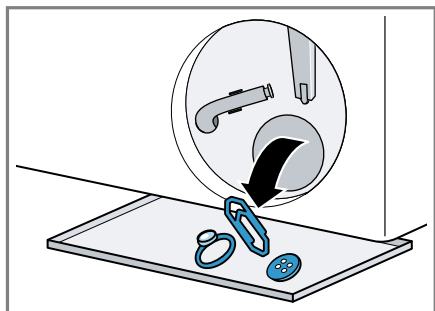

3. Cerciorarse de que los dos impulsores giren sin dificultad.

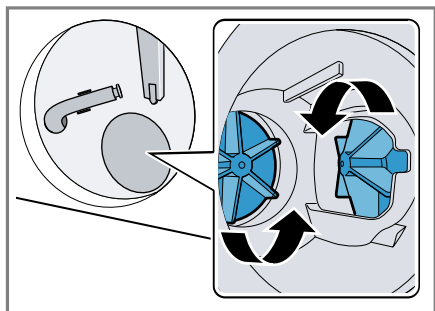

4. Colocar la tapa de la bomba.

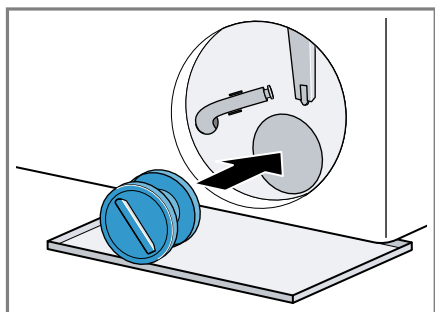

5. Apretar la tapa de la bomba hasta el tope.

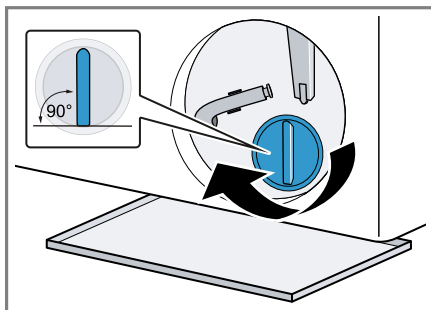

El asa de la tapa de la bomba debe estar en posición vertical.

6. Colocar la trampilla de mantenimiento y cerrarla.

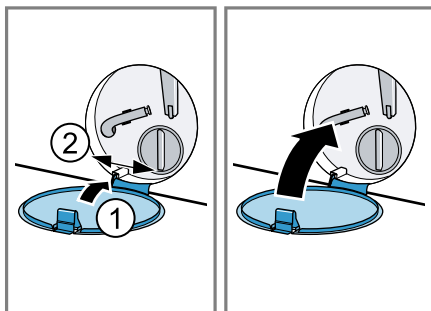

18.4 Limpiar la abertura de entrada en el cierre de goma

Comprobar regularmente que no esté obstruida la abertura de entrada en el cierre de goma y limpiarla.

1. Abrir la puerta del aparato.

2. Retirar las obstrucciones de la abertura de entrada.

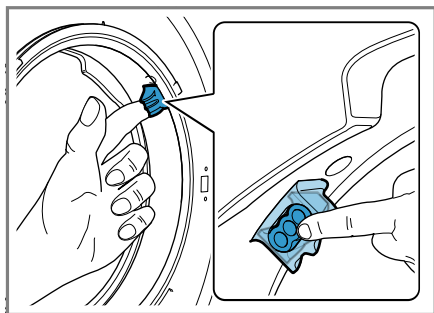

Nota: No utilizar utensilios afilados o puntiagudos.

19 Solucionar pequeñas averías

El usuario puede solucionar por sí mismo las pequeñas averías de este aparato. Se recomienda utilizar la información relativa a la subsanación de averías antes de ponerse en contacto con el Servicio de Asistencia Técnica. De este modo se evitan costes innecesarios.

ADVERTENCIA





Riesgo de descarga eléctrica!



Las reparaciones inadecuadas son peligrosas.





- ▶ Solo el personal especializado puede realizar reparaciones e intervenciones en el aparato.
- ▶ Utilizar únicamente piezas de repuesto originales para la reparación del aparato.
- ▶ Si el cable de conexión de red de este aparato resulta dañado, debe sustituirlo el fabricante, el Servicio de Asistencia Técnica o una persona cualificada a fin de evitar posibles situaciones de peligro.

Fallo	Causa y resolución de problemas
El panel indicador se apaga y  parpadea.	El modo de ahorro de energía está activo. <ul style="list-style-type: none"> ▶ Pulsar cualquier tecla. ✓ El panel indicador volverá a encenderse.
"E:10 / -00 / -10 / -20"	La bomba del sistema de dosificación inteligente está bloqueada. <ol style="list-style-type: none"> 1. Apagar el aparato. 2. Limpiar la unidad de bomba. → "<i>Limpiar el compartimento para detergente</i>", <i>Página 44</i> 3. Encender el aparato. 4. Si el indicador vuelve a aparecer tras la limpieza de la unidad de bombeo, avisar al Servicio de Asistencia Técnica. → "<i>Servicio de Asistencia Técnica</i>", <i>Página 66</i> <p>Nota: Hasta que se subsane la avería, se puede desactivar el sistema de dosificación inteligente y realizar la dosificación de forma manual.</p>
"E:30 / -80"	La bomba de vaciado está obstruida. <ul style="list-style-type: none"> ▶ → "<i>Limpiar la bomba de vaciado</i>", <i>Página 46</i> <p>La tapa de la bomba no está completamente enroscada.</p> <ul style="list-style-type: none"> ▶ Comprobar que la tapa de la bomba esté enroscada hasta el tope en el aparato. El asa de la tapa de la bomba debe estar en posición vertical. → "<i>Limpiar la bomba de vaciado</i>", <i>Página 47</i>



Fallo	Causa y resolución de problemas
"E:30 / -80"	<p>La cañería de desagüe o la manguera de evacuación está obstruida.</p> <ul style="list-style-type: none"> ▶ Limpiar la cañería de desagüe y la manguera de evacuación.
	<p>La tubería o manguera de desagüe está doblada o aprisionada.</p> <ul style="list-style-type: none"> ▶ Asegurarse de que la tubería y la manguera de desagüe no estén dobladas o atascadas.
	<p>La conexión de la manguera de evacuación está demasiado elevada.</p> <ul style="list-style-type: none"> ▶ Montar la manguera de desagüe a una altura máxima de 1 m.
	<p>Se ha montado una prolongación no permitida en la manguera de desagüe.</p> <ul style="list-style-type: none"> ▶ Retirar las prolongaciones no permitidas de la manguera de desagüe. → <i>"Conectar el aparato", Página 16</i>
	<p>La dosificación del detergente es demasiado alta.</p> <ul style="list-style-type: none"> ▶ Medida inmediata: mezclar una cucharada sopera de suavizante con 0,5 l de agua y verter la mezcla en la cámara para la dosificación manual (no hacerlo en caso de lavar prendas de exterior, de deporte o de plumón). ▶ Si la dosificación inteligente está activada, reducir la dosificación básica → <i>Página 39</i>. ▶ Si se dosifica de manera manual, reducir la cantidad de detergente en el siguiente ciclo de lavado con la misma carga.
"E:36 / -25 / -26"	<p>La bomba de vaciado está obstruida.</p> <ul style="list-style-type: none"> ▶ → <i>"Limpiar la bomba de vaciado", Página 46</i>.
"H:32"	<p>El sistema electrónico de control del centrifugado ha interrumpido el centrifugado a causa de una distribución irregular de la ropa.</p> <ul style="list-style-type: none"> ▶ Redistribuir las prendas en el tambor.
	<p>Nota: A ser posible introducir mezclas de prendas grandes y pequeñas en el tambor. La ropa de diferente tamaño se distribuye mejor durante el centrifugado.</p>
"E:30 / -10" o 	<p>La presión del agua es demasiado baja. No hay solución posible.</p>
	<p>El filtro en la entrada de agua está obstruido.</p> <ul style="list-style-type: none"> ▶ Limpiar el filtro de la entrada de agua.

Fallo	Causa y resolución de problemas
"E:30 / -10" o 	El grifo de agua está cerrado. ▶ Abrir el grifo de agua.
	Manguera de alimentación de agua está torcida o aprisionada. ▶ Asegurarse de que la manguera de alimentación de agua no esté torcida o aprisionada.
"E:35 / -10"	El agua está en la bandeja inferior. ▶ Cerrar el grifo de agua. ▶ Llamar al Servicio de Asistencia Técnica. → "Servicio de Asistencia Técnica", Página 66
	El aparato tiene fugas. ▶ Cerrar el grifo de agua. ▶ Llamar al Servicio de Asistencia Técnica. → "Servicio de Asistencia Técnica", Página 66
	El compartimento para detergente no está completamente encajado. ▶ Introducir el compartimento para detergente hasta que el símbolo se apague.
	La unidad de bomba no está insertada. 1. Colocar la unidad de bomba en el compartimento para detergente. → "Limpiar el compartimento para detergente", Página 44 2. Introducir el compartimento para detergente hasta que el símbolo se apague.
 se ilumina.	La temperatura es demasiado elevada. ▶ Esperar hasta que haya bajado la temperatura. ▶ → "Cancelar el programa de lavado", Página 36
	El nivel de agua es demasiado elevado. ▶ Seleccionar un programa apropiado para el vaciado. → "Programas", Página 29
 parpadea.	La puerta no está cerrada. ▶ Cerrar la puerta.
	La ropa está aprisionada en la puerta. ▶ Retirar la ropa que está aprisionada.



Fallo	Causa y resolución de problemas
: parpadea.	<p>El sistema de control de tensión identifica las bajadas de tensión no admisibles.</p> <ul style="list-style-type: none"> ▶ No hay solución posible. <p>Nota: Cuando la alimentación de tensión se estabilice, el programa continuará funcionando de la forma habitual.</p> <hr/> <p>La bajada de tensión puede provocar una prolongación del programa de lavado.</p> <p>No hay solución posible.</p>
	<p>La dosificación del detergente es demasiado alta.</p> <ul style="list-style-type: none"> ▶ Medida inmediata: mezclar una cucharada sopera de suavizante con 0,5 l de agua y verter la mezcla en la cámara para la dosificación manual (no hacerlo en caso de lavar prendas de exterior, de deporte o de plumón). ▶ Si la dosificación inteligente está activada, reducir la dosificación básica → <i>Página 39</i>. ▶ Si se dosifica de manera manual, reducir la cantidad de detergente en el siguiente ciclo de lavado con la misma carga.
	<p>Es necesario realizar una limpieza del tambor.</p> <ul style="list-style-type: none"> ▶ → <i>"Limpiar el tambor", Página 44</i>
Se iluminan alternativamente "H:95" y "End".	<p>La presión del agua es demasiado baja.</p> <ul style="list-style-type: none"> ▶ Véase → <i>"E:30 / -10 o "</i>, <i>Página 52</i>.
Todos los demás códigos de error.	<p>Avería</p> <ol style="list-style-type: none"> 1. Desconectar y volver a conectar el aparato. 2. Si el mensaje vuelve a aparecer, desconectar el aparato de la red eléctrica durante un mínimo de 30 segundos desenchufándolo o desconectando el fusible correspondiente de la caja de fusibles. ✓ Si la avería solo se presentó una vez, desaparece el mensaje. 3. Si la indicación vuelve a aparecer, avisar al Servicio de Asistencia Técnica. Al llamar, proporcione el mensaje de avería exacto. <p>→ <i>"Servicio de Asistencia Técnica", Página 66</i></p>
El tiempo de secado es demasiado largo.	<p>La temperatura ambiente es superior a 30 °C.</p> <ul style="list-style-type: none"> ▶ Asegurarse de que la temperatura ambiente es inferior a 30 °C. <hr/> <p>La circulación del aire en el lugar de instalación del aparato es insuficiente.</p>



Fallo	Causa y resolución de problemas
El tiempo de secado es demasiado largo.	<ul style="list-style-type: none"> ▶ Ventilar el lugar de instalación del aparato. <hr/> <p>Se han acumulado pelusas en el tambor.</p> <ul style="list-style-type: none"> ▶ Ejecutar el programa  algodón algodón 90° sin ropa ni detergente en el aparato.
Formación de arrugas.	<p>La cantidad de carga es demasiado alta.</p> <hr/> <p>La ropa permanece en el tambor durante demasiado tiempo después del secado.</p> <ol style="list-style-type: none"> 1. Sacar la ropa del tambor directamente después del secado. 2. Estirar la ropa para que se enfríe. <hr/> <p>El programa ajustado no es adecuado para el tipo de tejido.</p> <ul style="list-style-type: none"> ▶ Ajustar el programa adecuado para el tipo de tejido. <hr/> <p>Los tejidos sintéticos se han secado durante demasiado tiempo.</p>
El aparato no funciona.	<p>El enchufe del cable de conexión de red no está conectado.</p> <ul style="list-style-type: none"> ▶ Conectar el aparato a la red eléctrica. <hr/> <p>El fusible de la caja de fusibles ha saltado.</p> <ul style="list-style-type: none"> ▶ Comprobar el fusible de la caja de fusibles. <hr/> <p>El suministro de corriente eléctrica se ha interrumpido.</p> <ul style="list-style-type: none"> ▶ Comprobar que la iluminación del compartimento u otros aparatos funciona en la habitación.
El programa seleccionado no arranca.	<p>No se ha pulsado .</p> <ul style="list-style-type: none"> ▶ Pulsar . <hr/> <p>La puerta no está cerrada.</p> <ul style="list-style-type: none"> ▶ Cerrar la puerta. <hr/> <p>El seguro para niños está activado.</p> <ul style="list-style-type: none"> ▶ Desactivar el bloqueo del panel de control. → "Desactivar el seguro para niños", <i>Página 37</i> <hr/> <p>termin.  está activado.</p> <ul style="list-style-type: none"> ▶ Comprobar si termin.  está activado. → "Sensores", <i>Página 26</i> <hr/> <p>La ropa está aprisionada en la puerta.</p> <ul style="list-style-type: none"> ▶ Retirar la ropa que está aprisionada. <hr/> <p>La bomba del sistema de dosificación inteligente está bloqueada.</p>



Fallo	Causa y resolución de problemas
El programa seleccionado no arranca.	<ol style="list-style-type: none"> 1. Apagar el aparato. 2. Limpiar la unidad de bomba. → <i>"Limpiar el compartimento para detergente", Página 44</i> 3. Encender el aparato. 4. Si el indicador vuelve a aparecer tras la limpieza de la unidad de bombeo, avisar al Servicio de Asistencia Técnica. → <i>"Servicio de Asistencia Técnica", Página 66</i> <p>Nota: Hasta que se subsane la avería, se puede desactivar el sistema de dosificación inteligente y realizar la dosificación de forma manual.</p>
	<p>El compartimento para detergente no está completamente encajado.</p> <ul style="list-style-type: none"> ▶ Introducir el compartimento para detergente hasta que el símbolo se apague.
La puerta no se puede abrir.	<p>La temperatura es demasiado elevada.</p> <ul style="list-style-type: none"> ▶ Esperar hasta que haya bajado la temperatura. ▶ Cancelar el programa. → <i>"Cancelar el programa de lavado", Página 36</i>
	<p>El nivel de agua es demasiado elevado.</p> <ul style="list-style-type: none"> ▶ Seleccionar un programa apropiado para el vaciado. → <i>"Programas", Página 29</i>
	<p>Corte en el suministro eléctrico.</p> <ul style="list-style-type: none"> ▶ Abrir la puerta con el desbloqueo de emergencia. → <i>"Desbloqueo de emergencia", Página 65</i>
No se evacua el agua de lavado.	<p>La cañería de desagüe o la manguera de evacuación está obstruida.</p> <ul style="list-style-type: none"> ▶ Limpiar la cañería de desagüe y la manguera de evacuación.
	<p>La tubería o manguera de desagüe está doblada o aprisionada.</p> <ul style="list-style-type: none"> ▶ Asegurarse de que la tubería y la manguera de desagüe no estén dobladas o atascadas.
	<p>La bomba de vaciado está obstruida.</p> <ul style="list-style-type: none"> ▶ → <i>"Limpiar la bomba de vaciado", Página 46</i>
	<p>La conexión de la manguera de evacuación está demasiado elevada.</p> <ul style="list-style-type: none"> ▶ Montar la manguera de desagüe a una altura máxima de 1 m.

Fallo	Causa y resolución de problemas
No se evacua el agua de lavado.	<p>La dosificación del detergente es demasiado alta.</p> <ul style="list-style-type: none">▶ Medida inmediata: mezclar una cucharada sopera de suavizante con 0,5 l de agua y verter la mezcla en la cámara para la dosificación manual (no hacerlo en caso de lavar prendas de exterior, de deporte o de plumón).▶ Si la dosificación inteligente está activada, reducir la dosificación básica → <i>Página 39</i>.▶ Si se dosifica de manera manual, reducir la cantidad de detergente en el siguiente ciclo de lavado con la misma carga.
	<p>Se ha montado una prolongación no permitida en la manguera de desagüe.</p> <ul style="list-style-type: none">▶ Retirar las prolongaciones no permitidas de la manguera de desagüe. → <i>"Conectar el aparato", Página 16</i>
	<p>La tapa de la bomba no está completamente enroscada.</p> <ul style="list-style-type: none">▶ Comprobar que la tapa de la bomba esté enroscada hasta el tope en el aparato. El asa de la tapa de la bomba debe estar en posición vertical. → <i>"Limpiar la bomba de vaciado", Página 47</i>
El agua no se vacía. El aparato no arrastra el detergente.	<p>No se ha pulsado .</p> <ul style="list-style-type: none">▶ Pulsar .
	<p>El filtro en la entrada de agua está obstruido.</p> <ul style="list-style-type: none">▶ Limpiar el filtro de la entrada de agua.
	<p>El grifo de agua está cerrado.</p> <ul style="list-style-type: none">▶ Abrir el grifo de agua.
	<p>Manguera de alimentación de agua está torcida o aprisionada.</p> <ul style="list-style-type: none">▶ Asegurarse de que la manguera de alimentación de agua no esté torcida o aprisionada.
El ciclo de centrifugado se repite varias veces.	<p>El sistema electrónico de control del equilibrio ha detectado un desequilibrio y lo intenta eliminar distribuyendo varias veces la ropa.</p> <ul style="list-style-type: none">▶ No se trata de una avería. No se requiere ninguna acción.
	<p>Nota: A ser posible introducir mezcladas prendas grandes y pequeñas en el tambor al cargar la colada. La ropa de diferente tamaño se distribuye mejor durante el centrifugado.</p>

Fallo	Causa y resolución de problemas
No se ve agua en el tambor del aparato.	<p>El agua permanece debajo de la zona visible.</p> <ul style="list-style-type: none"> ▶ No se trata de una avería. No se requiere ninguna acción. ▶ No introducir más agua en el aparato durante el funcionamiento.
Vibraciones y movimiento de la máquina durante el centrifugado.	<p>El aparato no está correctamente nivelado.</p> <ul style="list-style-type: none"> ▶ → <i>"Nivelar el aparato", Página 17</i> <hr/> <p>Las patas del aparato no se han fijado.</p> <ul style="list-style-type: none"> ▶ Fijar las patas del aparato. → <i>"Nivelar el aparato", Página 17</i> <hr/> <p>Los seguros de transporte no están retirados.</p> <ul style="list-style-type: none"> ▶ → <i>"Retirada de los seguros para el transporte", Página 14.</i>
El tambor sigue girando y el agua no se vacía.	<p>La detección de carga está activada.</p> <ul style="list-style-type: none"> ▶ No se trata de una avería. No se requiere ninguna acción. <p>Nota: La detección de carga puede durar hasta 2 minutos.</p>
Fuerte formación de espuma.	<p>La dosificación del detergente es demasiado alta.</p> <ul style="list-style-type: none"> ▶ Medida inmediata: mezclar una cucharada sopera de suavizante con 0,5 l de agua y verter la mezcla en la cámara para la dosificación manual (no hacerlo en caso de lavar prendas de exterior, de deporte o de plumón). ▶ Si la dosificación inteligente está activada, reducir la dosificación básica → <i>Página 39.</i> ▶ Si se dosifica de manera manual, reducir la cantidad de detergente en el siguiente ciclo de lavado con la misma carga.
i-Dos 1 i-Dos 2 no puede activarse.	<p>La dosificación inteligente para este programa no está disponible.</p> <ul style="list-style-type: none"> ▶ No se trata de una avería. No se requiere ninguna acción. → <i>"Iniciar el programa con el sistema de dosificación inteligente", Página 37</i>
	<p>El progreso del programa de lavado no admite la dosificación inteligente. No hay solución posible.</p>
No se alcanza la velocidad de centrifugado alta.	<p>Se ha ajustado una velocidad de centrifugado baja.</p> <ul style="list-style-type: none"> ▶ Ajustar una velocidad de centrifugado más alta para el siguiente ciclo de lavado.

Fallo	Causa y resolución de problemas
No se alcanza la velocidad de centrifugado alta.	<p>menos  está activado.</p> <ul style="list-style-type: none">▶ Seleccionar los programas apropiados para el tipo de tejido. <hr/> <p>El sistema de control del equilibrio compensa un desequilibrio reduciendo la velocidad de centrifugado.</p> <ul style="list-style-type: none">▶ Redistribuir las prendas en el tambor. <p>Nota: A ser posible introducir mezcladas prendas grandes y pequeñas en el tambor. La ropa de diferente tamaño se distribuye mejor durante el centrifugado.</p> <ul style="list-style-type: none">▶ Iniciar el programa  centrif.
El programa de centrifugado no arranca.	<p>La cañería de desagüe o la manguera de evacuación está obstruida.</p> <ul style="list-style-type: none">▶ Limpiar la cañería de desagüe y la manguera de evacuación. <hr/> <p>La tubería o manguera de desagüe está doblada o aprisionada.</p> <ul style="list-style-type: none">▶ Asegurarse de que la tubería y la manguera de desagüe no estén dobladas o atascadas. <hr/> <p>El sistema electrónico de control del centrifugado ha interrumpido el centrifugado a causa de una distribución irregular de la ropa.</p> <ul style="list-style-type: none">▶ Redistribuir las prendas en el tambor. <p>Nota: A ser posible introducir mezcladas prendas grandes y pequeñas en el tambor. La ropa de diferente tamaño se distribuye mejor durante el centrifugado.</p> <ul style="list-style-type: none">▶ Iniciar el programa  centrif.
Se escapa agua de la manguera de alimentación de agua.	<p>La manguera de alimentación de agua no está conectada correcta o firmemente.</p> <ol style="list-style-type: none">1. Conectar la manguera de alimentación de agua correctamente. → "Acoplar la manguera de alimentación de agua", <i>Página 16</i>2. Extraer los tornillos de sujeción.
Se escapa agua de la manguera de evacuación de agua.	<p>La manguera de evacuación presenta daños.</p> <ul style="list-style-type: none">▶ Sustituir la manguera de evacuación de agua dañada. <hr/> <p>La manguera de evacuación de agua está mal conectada.</p>

Fallo	Causa y resolución de problemas
Se escapa agua de la manguera de evacuación de agua.	<ul style="list-style-type: none"> ▶ Conectar correctamente la manguera de evacuación de agua. → <i>"Tipos de conexión de salida de agua "</i>, <i>Página 16</i>
Efecto de limpieza insuficiente.	<p>La cantidad de dosificación básica no está adaptada.</p> <ul style="list-style-type: none"> ▶ Si el sistema de dosificación inteligente está activado, reducir la dosificación básica → <i>Página 39</i>. <hr/> <p>El detergente o el suavizante se ha espesado en los cajetines dosificadores del sistema de dosificación inteligente.</p> <ol style="list-style-type: none"> 1. Comprobar si el detergente utilizado es el adecuado. → <i>"Detergente y productos de limpieza"</i>, <i>Página 33</i> 2. Vaciar los cajetines dosificadores. → <i>"Limpiar el compartimento para detergente"</i>, <i>Página 44</i> 3. Limpiar los cajetines dosificadores. 4. Llenar de nuevo los cajetines dosificadores. → <i>"Llenar el cajetín de dosificación"</i>, <i>Página 38</i>
	<p>Se ha llenado el compartimento de dosificación del sistema de dosificación inteligente con un detergente inadecuado.</p> <ol style="list-style-type: none"> 1. Comprobar si el detergente utilizado es el adecuado. → <i>"Detergente y productos de limpieza"</i>, <i>Página 33</i> 2. Vaciar los cajetines dosificadores. → <i>"Limpiar el compartimento para detergente"</i>, <i>Página 44</i> 3. Limpiar los cajetines dosificadores. 4. Llenar de nuevo los cajetines dosificadores. → <i>"Llenar el cajetín de dosificación"</i>, <i>Página 38</i>
El resultado del centrifugado no es satisfactorio. Las prendas quedan mojadas o demasiado húmedas.	<p>Se ha ajustado una velocidad de centrifugado baja.</p> <ul style="list-style-type: none"> ▶ Ajustar una velocidad de centrifugado más alta para el siguiente ciclo de lavado. ▶ Iniciar el programa  centrif. <hr/> <p>menos  está activado.</p> <ul style="list-style-type: none"> ▶ Seleccionar los programas apropiados para el tipo de tejido.
	<p>La cañería de desagüe o la manguera de evacuación está obstruida.</p> <ul style="list-style-type: none"> ▶ Limpiar la cañería de desagüe y la manguera de evacuación.

Fallo	Causa y resolución de problemas
El resultado del centrifugado no es satisfactorio. Las prendas quedan mojadas o demasiado húmedas.	<p>La tubería o manguera de desagüe está doblada o aprisionada.</p> <ul style="list-style-type: none"> ▶ Asegurarse de que la tubería y la manguera de desagüe no estén dobladas o atascadas.
	<p>El sistema electrónico de control del centrifugado ha interrumpido el centrifugado a causa de una distribución irregular de la ropa.</p> <ul style="list-style-type: none"> ▶ Redistribuir las prendas en el tambor. <p>Nota: A ser posible introducir mezcladas prendas grandes y pequeñas en el tambor. La ropa de diferente tamaño se distribuye mejor durante el centrifugado.</p> <ul style="list-style-type: none"> ▶ Iniciar el programa  centrif.
	<p>El sistema de control del equilibrio compensa un desequilibrio reduciendo la velocidad de centrifugado.</p> <ul style="list-style-type: none"> ▶ Redistribuir las prendas en el tambor. <p>Nota: A ser posible introducir mezcladas prendas grandes y pequeñas en el tambor. La ropa de diferente tamaño se distribuye mejor durante el centrifugado.</p> <ul style="list-style-type: none"> ▶ Iniciar el programa  centrif.
La ropa sale húmeda y con restos de detergente.	<p>Los detergentes pueden contener sustancias resistentes al agua que pueden depositarse en la ropa.</p> <ul style="list-style-type: none"> ▶ Iniciar el programa  aclarado enxaguam.
	<p>Se ha llenado el compartimento de dosificación del sistema de dosificación inteligente con un detergente inadecuado.</p> <ol style="list-style-type: none"> 1. Comprobar si el detergente utilizado es el adecuado. → <i>"Detergente y productos de limpieza", Página 33</i> 2. Vaciar los cajetines dosificadores. → <i>"Limpiar el compartimento para detergente", Página 44</i> 3. Limpiar los cajetines dosificadores. 4. Llenar de nuevo los cajetines dosificadores. → <i>"Llenar el cajetín de dosificación", Página 38</i>
	<p>La cantidad de dosificación básica no está ajustada de forma correcta.</p> <ul style="list-style-type: none"> ▶ Si la dosificación inteligente está activada, reducir la dosificación básica → <i>Página 39.</i>
La ropa sale seca y con restos de detergente.	<p>Los detergentes pueden contener sustancias resistentes al agua que pueden depositarse en la ropa.</p> <ul style="list-style-type: none"> ▶ Cepillar la ropa tras el lavado y el secado.

Fallo	Causa y resolución de problemas
La ropa sale seca y con restos de detergente.	<p>Se ha llenado el compartimento de dosificación del sistema de dosificación inteligente con un detergente inadecuado.</p> <ol style="list-style-type: none"> 1. Comprobar si el detergente utilizado es el adecuado. → <i>"Detergente y productos de limpieza", Página 33</i> 2. Vaciar los cajetines dosificadores. → <i>"Limpiar el compartimento para detergente", Página 44</i> 3. Limpiar los cajetines dosificadores. 4. Llenar de nuevo los cajetines dosificadores. → <i>"Llenar el cajetín de dosificación", Página 38</i>
	<p>La cantidad de dosificación básica no está ajustada de forma correcta.</p> <ul style="list-style-type: none"> ▶ Si la dosificación inteligente está activada, reducir la dosificación básica → <i>Página 39.</i>
Home Connect no funciona correctamente.	<p>Hay diferentes causas posibles.</p> <ul style="list-style-type: none"> ▶ Ir a www.home-connect.com.
Sin conexión a la red doméstica.	<p>El wifi está desconectado.</p> <ul style="list-style-type: none"> ▶ Activar el wifi del aparato. → <i>"Activar el wifi del aparato", Página 41.</i>
	<p>El wifi está activado, pero no se puede establecer la conexión con la red doméstica.</p> <ol style="list-style-type: none"> 1. Asegurarse de que la red doméstica está disponible. 2. Volver a conectar a la red doméstica. → <i>"Configurar Home Connect", Página 40</i>
 no se puede utilizar.	<p>Fase de secado activa.</p> <ul style="list-style-type: none"> ▶ No se trata de una avería. No se requiere ninguna acción.
El programa de secado no arranca.	<p>La puerta no está cerrada.</p> <ul style="list-style-type: none"> ▶ Cerrar la puerta. <hr/> <p>No se ha seleccionado un programa de secado.</p> <ul style="list-style-type: none"> ▶ Seleccionar un programa de secado adecuado. → <i>"Programas", Página 29</i>
La duración del programa se modifica durante el proceso de lavado.	<p>El desarrollo del programa se optimiza por vía electrónica. Esto puede dar lugar a variaciones en la duración del programa.</p> <ul style="list-style-type: none"> ▶ No se trata de una avería. No se requiere ninguna acción.

Fallo	Causa y resolución de problemas
La duración del programa se modifica durante el proceso de lavado.	<p>El sistema electrónico de control del equilibrio ha detectado un desequilibrio y lo intenta eliminar distribuyendo varias veces la ropa.</p> <ul style="list-style-type: none"> ▶ No se trata de una avería. No se requiere ninguna acción. <p>Nota: A ser posible introducir mezcladas prendas grandes y pequeñas en el tambor al cargar la colada. La ropa de diferente tamaño se distribuye mejor durante el centrifugado.</p>
Sacudidas en el tambor tras el inicio del programa.	<p>El sistema de control de la espuma activa con la formación de demasiada espuma un proceso de aclarado.</p> <ul style="list-style-type: none"> ▶ No se trata de una avería. No se requiere ninguna acción. <p>La causa es una prueba interna del motor.</p> <ul style="list-style-type: none"> ▶ No se trata de una avería. No se requiere ninguna acción.
Hay pelusas en la ropa.	<p>Se han acumulado pelusas en el tambor.</p> <ul style="list-style-type: none"> ▶ Ejecutar el programa  algodón algodón 90° sin ropa ni detergente en el aparato.
Las prendas están demasiado húmedas.	<p>El programa ajustado no es adecuado para el tipo de tejido.</p> <p>El suministro de corriente eléctrica se ha interrumpido.</p> <ul style="list-style-type: none"> ▶ Comprobar que la iluminación del compartimento u otros aparatos funciona en la habitación. <p>La cantidad de carga es demasiado alta.</p> <p>Al finalizar el programa, la ropa caliente parece más húmeda al tacto de lo que está.</p> <ol style="list-style-type: none"> 1. Sacar la ropa del tambor directamente después del secado. 2. Estirar la ropa para que se enfríe. <p>El objetivo de secado no está adaptado.</p> <p>La cantidad de carga es demasiado baja.</p> <p>Grifo de agua cerrado durante la fase de secado.</p> <ul style="list-style-type: none"> ▶ Asegurarse de que el grifo de agua esté también abierto durante la fase de secado. <p>La temperatura ambiente es superior a 30 °C.</p> <ul style="list-style-type: none"> ▶ Asegurarse de que la temperatura ambiente es inferior a 30 °C.

Fallo	Causa y resolución de problemas
Las prendas están demasiado húmedas.	La circulación del aire en el lugar de instalación del aparato es insuficiente. ▶ Ventilar el lugar de instalación del aparato.
	La presión del agua es demasiado baja. No hay solución posible.
	La ropa no se centrifuga lo suficiente. ▶ Seleccionar siempre la máxima velocidad de centrifugado posible para cada programa de lavado.
	Las prendas gruesas y de varias capas necesitan más tiempo de secado. ▶ Ajustar un programa de tiempo para continuar el secado. → "Programas", Página 29
Fuentes ruidos durante el centrifugado.	El aparato no está correctamente nivelado. ▶ → "Nivelar el aparato", Página 17
	Las patas del aparato no se han fijado. ▶ Fijar las patas del aparato. → "Nivelar el aparato", Página 17
	Los seguros de transporte no están retirados. ▶ → "Retirada de los seguros para el transporte", Página 14.
Ruidos de estruendo y sacudidas en la bomba de vaciado.	Hay un cuerpo extraño en la bomba de vaciado. ▶ → "Limpiar la bomba de vaciado", Página 46
Sorbos y ruidos de succión rítmicos.	La bomba de vaciado está activada y se vacía el agua de lavado. ▶ No se trata de una avería: ruido de funcionamiento normal.
Ruido del ventilador durante la fase de lavado.	Ventilador de proceso activo. ▶ No se trata de una avería: ruido de funcionamiento normal.
Zumbido más largo antes de que comience el lavado o de aplicar el suavizante.	El sistema de dosificación inteligente dosifica el detergente o el suavizante. ▶ No se trata de una avería: ruido de funcionamiento normal.
Breve zumbido después del encendido del aparato.	El sistema de dosificación inteligente efectúa una prueba de funcionamiento. ▶ No se trata de una avería: ruido de funcionamiento normal.

Fallo	Causa y resolución de problemas
Ruido de centrifugado durante la fase de secado.	Centrifugado térmico activo.
Ruidos en forma de sonidos sibilantes.	El agua se enjuaga bajo presión en el compartimento para detergente. ▶ No se trata de una avería: ruido de funcionamiento normal.
Ruido de entrada de agua durante la fase de secado.	La fase de secado necesita agua. 1. No se trata de una avería. 2. Asegurarse de que el grifo de agua esté también abierto durante la fase de secado.
Se han formado olores en el interior del aparato.	La humedad y los residuos de detergentes pueden favorecer la formación de bacterias. ▶ → <i>"Limpiar el tambor", Página 44</i> ▶ Cuando no se esté utilizando el aparato, el compartimento para detergente y la puerta deben permanecer abiertos para que pueda secarse el agua residual.

19.1 Desbloqueo de emergencia

Desbloquear la puerta

Requisito: La bomba de vaciado está vacía. → *Página 46*

1. **¡ATENCIÓN!** Las fugas de agua pueden ocasionar daños materiales.
- ▶ No abrir la puerta si se ve agua a través del cristal.

Tirar del desbloqueo de emergencia con una herramienta adecuada hacia abajo y soltarlo.

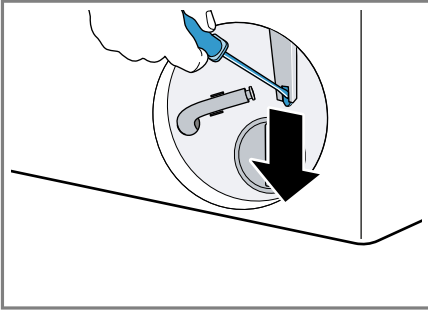

- ✓ El cierre de la puerta está desbloqueado.
2. Introducir y encajar la trampilla de mantenimiento.
3. Cerrar la trampilla de mantenimiento.

20 Transporte, almacenamiento y eliminación de desechos

20.1 Desmontar el aparato

1. Cerrar el grifo de agua.
2. Vaciar la manguera de alimentación de agua.

3. Poner el aparato en modo preparado (Standby).
→ *"Poner el aparato en modo preparado (Standby)", Página 37*
4. Desenchufar el cable de conexión de la toma de corriente del aparato.
5. Evacuar el agua de lavado.
→ *"Limpiar la bomba de vaciado", Página 46*
6. Desmontar las mangueras.
7. Vaciar el cajetín de dosificación.

20.2 Colocar los seguros de transporte

Para evitar daños durante el transporte, asegurar el aparato con los seguros antes de transportarlo.

1. Retirar las cuatro tapas cubeta con un destornillador adecuado.

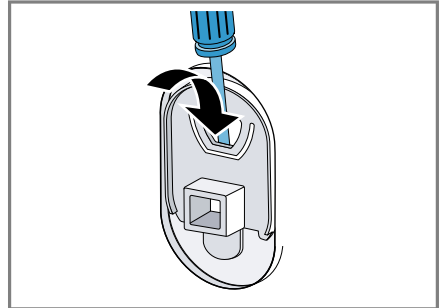

Conservar las tapas cubeta.

2. Colocar los cuatro seguros de transporte.
→ *"Retirada de los seguros para el transporte", Página 14*

20.3 Puesta en funcionamiento de nuevo del aparato

- ▶ Encontrará más información en
→ *"Instalación y conexión", Página 13 y*
→ *"Iniciar ciclo de lavado en vacío", Página 21.*

20.4 Eliminación del aparato usado

Gracias a la eliminación respetuosa con el medio ambiente pueden reutilizarse materiales valiosos.

ADVERTENCIA

Riesgo de daños para la salud!

Los niños podrían quedar encerrados en el aparato y poner así en peligro su vida.

- ▶ No instalar el aparato detrás de una puerta que impida o bloquee la apertura de la puerta del aparato.
- ▶ En caso de aparatos usados, extraer el enchufe del cable de conexión de red, a continuación, cortar el cable de conexión de red y destruir el cierre de la puerta del aparato de tal manera que la puerta ya no pueda cerrarse.

1. Desenchufar el cable de conexión de red de la toma de corriente.
2. Cortar el cable de conexión de red.
3. Desechar el aparato de forma respetuosa con el medio ambiente.

Puede obtener información sobre las vías y posibilidades actuales de desecho de materiales de su distribuidor o ayuntamiento local.



Este aparato está marcado con el símbolo de cumplimiento con la Directiva Europea 2012/19/UE relativa a los aparatos eléctricos y electrónicos usados (Residuos de aparatos eléctricos y electrónicos RAEE).

La directiva proporciona el marco general válido en todo el ámbito de la

Unión Europea para la retirada y la reutilización de los residuos de los aparatos eléctricos y electrónicos.

21 Servicio de Asistencia Técnica

Las piezas de repuesto originales relevantes para el funcionamiento conforme al reglamento sobre diseño ecológico se pueden adquirir en nuestro Servicio de Asistencia Técnica durante al menos 10 años a partir de la fecha de introducción en el mercado del aparato dentro del Espacio Económico Europeo.

Nota: La intervención del Servicio de Asistencia Técnica es gratuita en el marco de las condiciones de garantía del fabricante.

Para obtener información detallada sobre el periodo de validez de la garantía y las condiciones de garantía en su país, póngase en contacto con nuestro Servicio de Asistencia Técnica o con su distribuidor, o bien consulte nuestra página web.

Cuando se ponga en contacto con el Servicio de Asistencia Técnica, no olvide indicar el número de producto (E-Nr.), el número de fabricación (FD) y el número de conteo (Z-Nr.) del aparato.

Los datos de contacto del Servicio de Asistencia Técnica se encuentran en el directorio adjunto o en nuestra página web.

21.1 Número de producto (E-Nr.), número de fabricación (FD) y número de conteo (Z-Nr.)

El número de producto (E-Nr.), el número de fabricación (FD) y el número de conteo (Z-Nr.) se encuentran en la placa de características del aparato. El lugar donde se encuentra la placa de características varía según el modelo:

- en la parte interior de la puerta.
- en la parte interior de la trampilla mantenimiento.
- en la parte posterior del aparato.

Para volver a encontrar rápidamente los datos del aparato o el número de teléfono del Servicio de Asistencia Técnica, puede anotar dichos datos.

21.2 Garantía para el sistema AQUA-STOP

Además de los derechos de garantía legal respecto al vendedor derivados del contrato de compra y de nuestra garantía del aparato otorgada como fabricante, concedemos una garantía adicional bajo las siguientes condiciones.

- Resarciremos a los usuarios particulares de los daños producidos en sus hogares debidos a fallos o averías del sistema AQUA-STOP. Con objeto de asegurar la protección del aparato contra fugas de agua, éste tiene que estar conectado a la red eléctrica.
- La garantía de responsabilidad permanecerá vigente durante toda la vida útil del aparato.
- Para la aplicación de la garantía es imprescindible que el aparato con el sistema Aqua-Stop haya sido montado y conectado por personal especializado siguiendo

nuestras instrucciones, incluyendo, asimismo, la prolongación del sistema Aqua-Stop (accesorio original) montada correctamente.









Nuestra garantía no incluye a las tuberías y grifos defectuosos que conducen hasta el acoplamiento del sistema Aqua-Stop en el grifo de agua.

- Los aparatos dotados del sistema Aqua-Stop no requieren vigilancia durante su funcionamiento. Tampoco hay que cerrar el grifo de agua tras concluir el funcionamiento del aparato. Únicamente se recomienda cerrar el grifo de agua en el caso de que el usuario se vaya a ausentar de su domicilio durante un tiempo prolongado (p. ej., vacaciones de varias semanas).

22 Valores de consumo

La siguiente información se facilita de acuerdo con el reglamento sobre diseño ecológico de la UE. Los valores indicados para otros programas distintos de **eco 40-60** solo son orientativos y se han determinado de acuerdo con las normas EN60456 y EN62512 vigentes. La función de dosificación automática se ha desactivado con esta finalidad.

Advertencia para la prueba de comparación: desactivar la función de dosificación automática, a menos que esta función sea el objeto de la prueba.

Programa	Carga (kg)	Duración del programa (h:min) ¹	Consumo de energía (kWh/ciclo) ¹	Consumo de agua (l/ciclo) ¹	Temperatura máxima (°C) 5 min ¹	Velocidad de centrifugado (r. p. m.) ¹	Humedad residual (%) ¹
eco 40-60 ²	10,5	4:00	1,110	76,0	39	1390	53,00
eco 40-60 ²	5,3	3:00	0,500	50,0	30	1400	53,00
eco 40-60 ²	2,5	2:20	0,185	35,0	24	1400	53,00
eco 40-60 + lavar & secar +  ²	6,0	8:20	3,750	90,0	23	-	-0,1
eco 40-60 + lavar & secar+  ²	3,0	4:20	2,000	52,0	22	-	-0,1
 algodón algodón 20 °C	10,0	4:05	0,550	90,0	25	1400	50,00
 algodón algodón 40 °C	10,0	4:05	1,300	90,0	40	1400	50,00
 algodón algodón 60 °C	10,0	4:05	2,200	90,0	60	1400	50,00
 algodón algodón 40 °C + prelav. 	10,0	4:25	1,500	105,0	40	1400	50,00
 sintéticos 40 °C	4,0	2:35	0,900	68,0	43	1400	30,00
 mix 40 °C	4,0	1:10	0,750	50,0	41	1400	45,00

¹ Los valores reales pueden variar respecto a los valores indicados debido al efecto de la presión, la dureza y la temperatura de entrada del agua, así como la temperatura ambiente, el tipo y la cantidad de ropa y el grado de suciedad de esta, el detergente empleado, las fluctuaciones en el suministro de corriente eléctrica y las funciones adicionales seleccionadas.

² Programa de prueba según el reglamento sobre diseño ecológico de la UE y el reglamento de etiqueta energética de la UE con agua fría (15 °C).

Programa	Carga (kg)	Duración del programa (h:min) ¹	Consumo de energía (kWh/ciclo) ¹	Consumo de agua (l/ciclo) ¹	Temperatura máxima (°C) 5 min ¹	Velocidad de centrifugado (r. p. m.) ¹	Humedad residual (%) ¹
 lana/lãs 30 °C	2,0	0:41	0,180	45,0	22	800	30,00

¹ Los valores reales pueden variar respecto a los valores indicados debido al efecto de la presión, la dureza y la temperatura de entrada del agua, así como la temperatura ambiente, el tipo y la cantidad de ropa y el grado de suciedad de esta, el detergente empleado, las fluctuaciones en el suministro de corriente eléctrica y las funciones adicionales seleccionadas.

² Programa de prueba según el reglamento sobre diseño ecológico de la UE y el reglamento de etiqueta energética de la UE con agua fría (15 °C).

23 Datos técnicos

Altura del aparato	84,8 cm
Anchura del aparato	59,8 cm
Profundidad del aparato	62,2 cm
Profundidad del aparato con la puerta cerrada	64,5 cm
Profundidad del aparato con la puerta abierta	114,2 cm
Peso	84,9 kg
Carga admisible máxima	10,5 kg
Tensión de red	220-240 V, 50 Hz
 Protección mínima de la instalación	10 A
Potencia nominal	1900-2300 W

Consumo de potencia	<ul style="list-style-type: none"> ■ Modo preparado (Standby): 0,50 W ■ Modo sin apagar: 0,50 W ■ Tiempo hasta que se ajusta el modo preparado en red (wifi): 5 min ■ Modo preparado en red (wifi): 2,00 W
Presión del agua	<ul style="list-style-type: none"> ■ Mínimo: 100 kPa (1 bar) ■ Máximo: 1000 kPa (10 bar)
Longitud de la manguera de alimentación de agua	150 cm
Longitud de la manguera de desagüe	150 cm
Longitud del cable de conexión a la red	210 cm

El presente producto contiene fuentes de luz de la clase de eficiencia energética F. Las fuentes de luz se encuentran disponibles como re- puesto y su sustitución solo la puede llevar a cabo personal especializado. Para obtener más información acerca del modelo, consultar la página web <https://eprel.ec.europa.eu/>¹. Esta dirección web enlaza con EPREL, la base de datos oficial de productos de la UE. Seguir las instrucciones que se indican para buscar el modelo. El identificador del modelo se deriva de los caracteres que se encuentran delante de la barra del número de producto (E-Nr.) en la placa de características. El identificador del modelo también se encuentra en la primera línea de la etiqueta energética de la UE.

24 Declaración de conformidad

Por la presente, BSH Hausgeräte GmbH, certifica que el aparato con la funcionalidad Home Connect cumple con los requisitos básicos y el resto de disposiciones vigentes de la Directiva 2014/53/EU.

Hay una declaración de conformidad con RED detallada en siemens-home.bsh-group.com en la página web del producto correspondiente a su aparato dentro de la sección de documentos adicionales.



Banda de 2,4 GHz (2400–2483,5 MHz): 100 mW máx.
Banda de 5 GHz (5150–5350 MHz + 5470–5725 MHz): máx. 150 mW



BE	BG	CZ	DK	DE	EE	IE	EL	ES
FR	HR	IT	CY	LI	LV	LT	LU	HU
MT	NL	AT	PL	PT	RO	SI	SK	FI
SE	NO	CH	TR	IS	UK (NI)			

WLAN (Wi-Fi) de 5 GHz: solo para uso en interiores.

AL	BA	MD	ME	MK	RS	UK	UA
----	----	----	----	----	----	----	----

WLAN (Wi-Fi) de 5 GHz: solo para uso en interiores.

¹ Válido solo para países pertenecientes al Espacio Económico Europeo

ES Fabricado por BSH Hausgeräte GmbH bajo la licencia de la marca registrada Siemens AG

BSH Hausgeräte GmbH

Carl-Wery-Straße 34

81739 München, GERMANY

siemens-home.bsh-group.com



9001771514

(030717)

es